

名门静音门锁
静音门锁领导者

2024

全屋定制画册

WHOLE HOUSE CUSTOMIZED
PRODUCT MANUAL

www.ming-men.com

名门静音门锁

2024 全屋定制画册



广东名门锁业有限公司 | 地址：广东省中山市小榄镇东成北路6号

服务热线：400-900-4044 | 网址：www.ming-men.com



微信订阅号



官网



抖音号

CONTENTS

全屋定制/门厂 产品目录

室内智能门锁	-----	001
静音门锁&隐形门锁	-----	007
门用五金	-----	035
移门五金	-----	059
家具五金	-----	089
静音锁体	-----	129



室内智能门锁

SMART MUTE DOOR LOCK



EZ-S03D



扫砂枪



哑黑



一握即开



AI指纹
自学习



隐藏螺钉
锁体



Type-C
充电



执手装饰
面盖可定制

开门方式



指纹



蓝牙(涂鸦智能)



应急钥匙

容量

20
指纹

主要材质: 铝合金

适装门厚: 40-60mm

工作温度: -10°C-60°C

机械锁芯: 钥匙2条

适配锁体: C60磁力静音锁体(隐藏螺钉)

使用范围: 室内木门、极简门

EZ-S05D



扫砂枪



哑黑



一握即开



AI指纹
自学习



隐藏螺钉
锁体



Type-C
充电



执手装饰
面盖可定制

开门方式



指纹



蓝牙(涂鸦智能)



应急钥匙

容量

20

指纹

主要材质: 铝合金

适装门厚: 40-60mm

工作温度: -10°C-60°C

机械锁芯: 钥匙2条

适配锁体: C60磁力静音锁体(隐藏螺钉)

使用范围: 室内木门、极简门

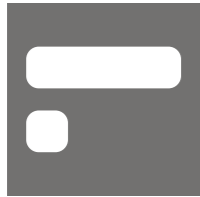

静音门锁&隐形门锁

SILENT DOOR LOCK &
INVISIBLE DOOR LOCK



G3030B 极简单执手锁



哑黑



雅致金



米白

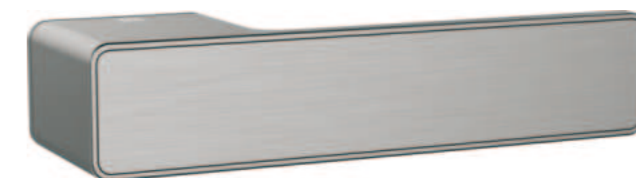

扫砂枪

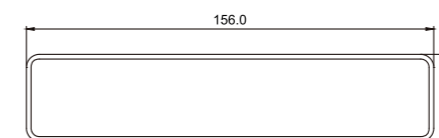

隐藏锁芯设计



隐藏螺钉锁体



执手装饰面盖可定制

技术参数:

材质: 锌合金

功能: 门锁ET&无钥匙BK

适配锁体: C60磁力静音锁体(隐藏螺钉)

锁芯: 3条

适装门厚: 40-55mm

适用范围: 室内门、极简生态门

G5050B 极简单执手锁



哑黑



雅致金



米白

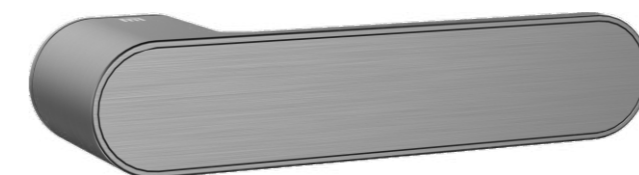

扫砂枪

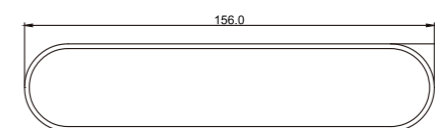

隐藏锁芯设计



隐藏螺钉锁体



执手装饰面盖可定制

技术参数:

材质: 锌合金

功能: 门锁ET&无钥匙BK

适配锁体: C60磁力静音锁体(隐藏螺钉)

锁芯: 3条

适装门厚: 40-55mm

适用范围: 室内门、极简生态门

BL-Y1010
极简铝框玻璃门锁



哑黑

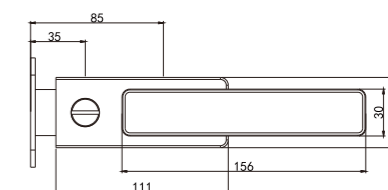

产品参数:

主要材质: 铝合金
适用锁体: Y85磁力静音单舌锁体
功能: 有BK & ET(带锁芯)
适装玻璃厚度: 8mm
型材: 4516平口(底座可根据不同型材定制)
适用场景: 卫生间、办公室
门类: 窄边铝框玻璃门



BL-Y2020 极简铝框玻璃门锁



哑黑

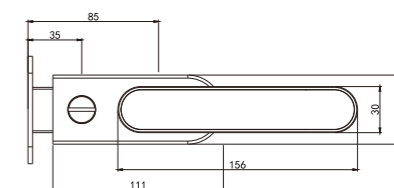

产品参数:

主要材质: 铝合金
适用锁体: Y85磁力静音单舌锁体
功能: 有BK & ET(带锁芯)
适装玻璃厚度: 8mm
型材: 4516平口(底座可根据不同型材定制)
适用场景: 卫生间、办公室
门类: 窄边铝框玻璃门

BL-Y3030 极简铝框玻璃门锁



哑黑



米白



扫砂枪

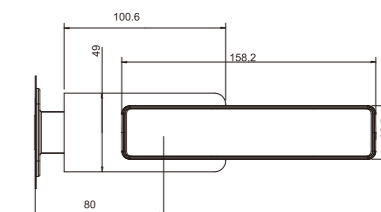

产品参数:

- 主要材质: 锌合金
- 适用锁体: 80mm单舌磁力锁舌
- 功能: 有BK & ET(带锁芯)
- 适装玻璃厚度: 8-10mm
- 适用场景: 卫生间玻璃门、阳台玻璃门、办公室玻璃门

WS105526
无钥匙锁



哑黑



雅致金



雅致金

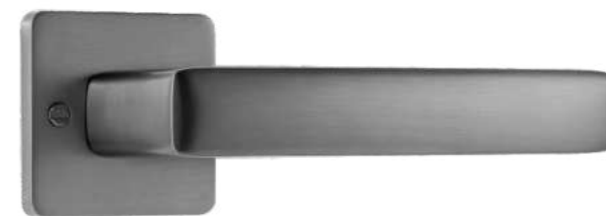

扫砂枪

WS106526
无钥匙锁

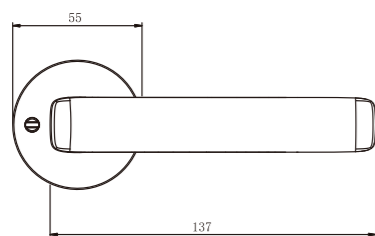

产品参数:

主要材质: 锌合金
适用锁体: 名门W60机械静音锁体
适装门厚: 38-55mm
适用场景: 浴室、洗手间、老人房、儿童房
功能: 应急开锁、反锁可视

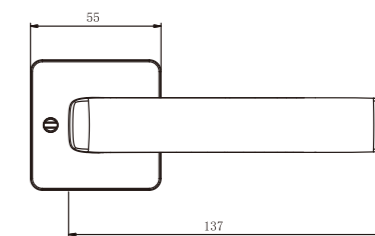

产品参数:

主要材质: 锌合金
适用锁体: 名门W60机械静音锁体
适装门厚: 38-55mm
适用场景: 浴室、洗手间、老人房、儿童房
功能: 应急开锁、反锁可视

KF/VF01301



雅致金



米白

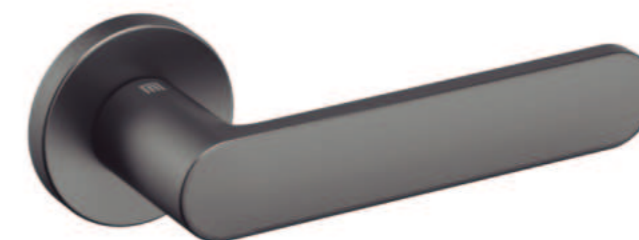

哑黑

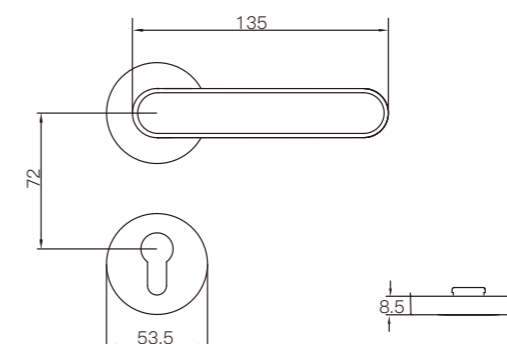

技术参数:

材质: 铝合金

配置锁体: 名门5572磁力静音锁体
名门5572机械静音锁体

配置锁芯: 3匙锁芯

适装门厚: 35-50mm

适用范围: 木门、金属门

KF/VF01302



哑黑



雅致金



扫砂枪

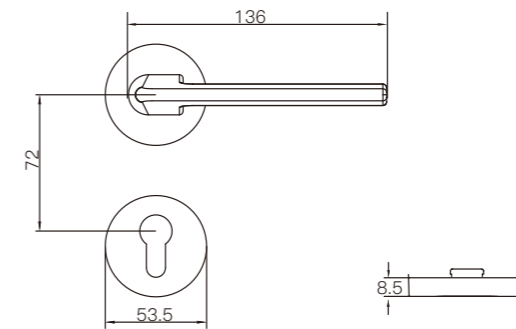

技术参数:

材质: 铝合金

配置锁体: 名门5572磁力静音锁体
名门5572机械静音锁体

配置锁芯: 3匙锁芯

适装门厚: 35-50mm

适用范围: 木门、金属门

KF/VF01317



哑黑



雅致金



扫砂枪

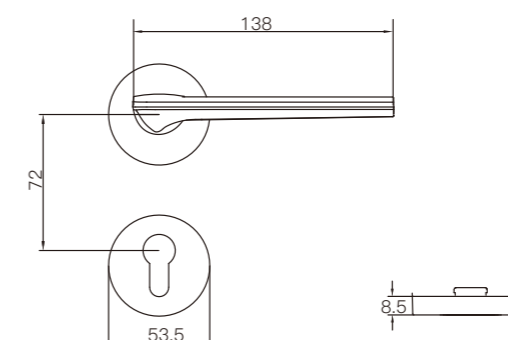

技术参数:

材质: 铝合金

配置锁体: 名门5572磁力静音锁体
名门5572机械静音锁体

配置锁芯: 3匙锁芯

适装门厚: 35-50mm

适用范围: 木门、金属门

KF/VF88504



哑黑



雅致金



扫砂枪

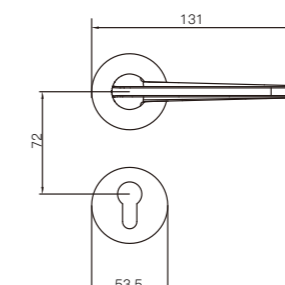

技术参数:

材质: 锌合金

配置锁体: 名门5572磁力静音锁体
名门5572机械静音锁体

配置锁芯: 3匙锁芯

适装门厚: 35-50mm

适用范围: 木门、金属门

KF/VF88130

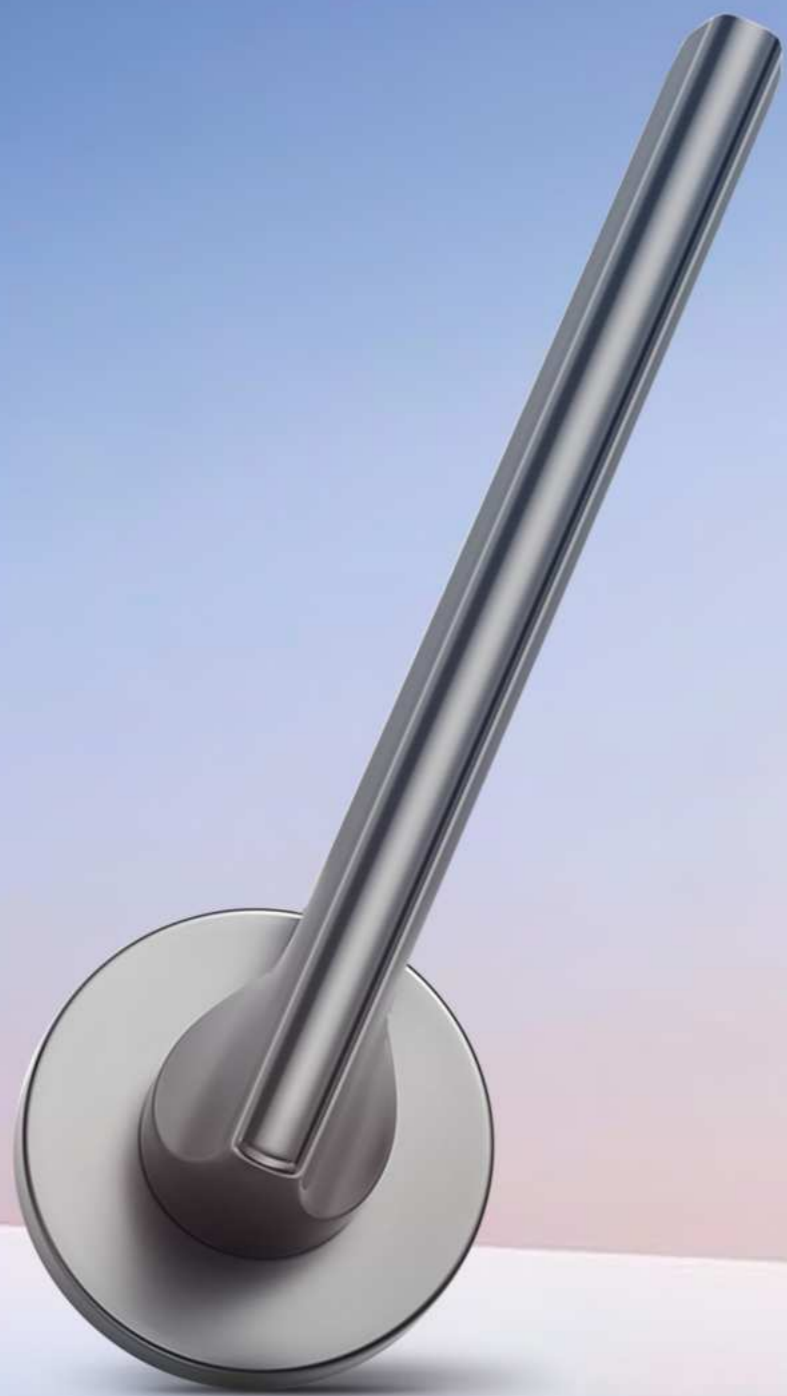

哑黑



雅致金



米白

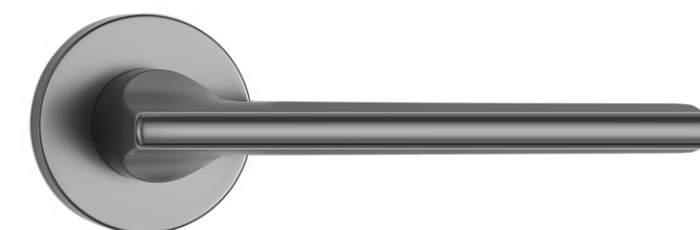

哑光枪

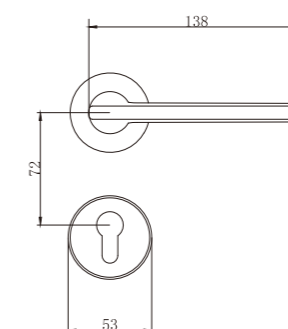

产品参数:

主要材质: 锌合金
配置锁体: V5572V静音锁体
CV5572N磁力锁体
配置锁芯: 3匙锁芯
适配门厚: 35-50mm
适用范围: 木门、金属门

G3030B
隐形门锁



哑黑



雅致金



米白



扫砂枪

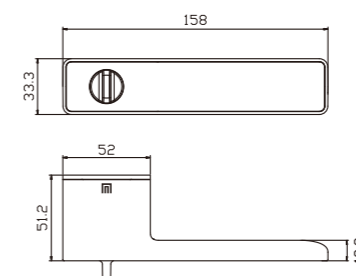

技术参数:

主要材质: 锌合金
功能: 室内可以反锁,室外可应急解锁
(隐形门专用)
适配锁体: Y60呆舌锁体(隐藏螺钉)
适装门厚: 40-55mm
适用范围: 各类隐形门

G5050B
隐形门锁



哑黑



雅致金



米白



扫砂枪

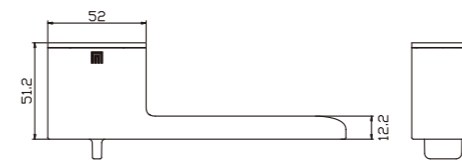
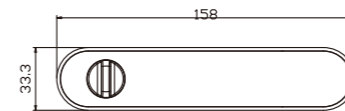

技术参数:

- 主要材质: 锌合金
- 功能: 室内可以反锁,室外可应急解锁
(隐形门专用)
- 适配锁体: Y60呆舌锁体(隐藏螺钉)
- 适装门厚: 40-55mm
- 适用范围: 各类隐形门

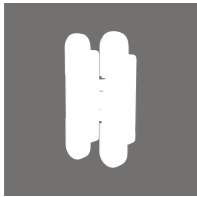

门用五金

DOOR WITH HARDWARE

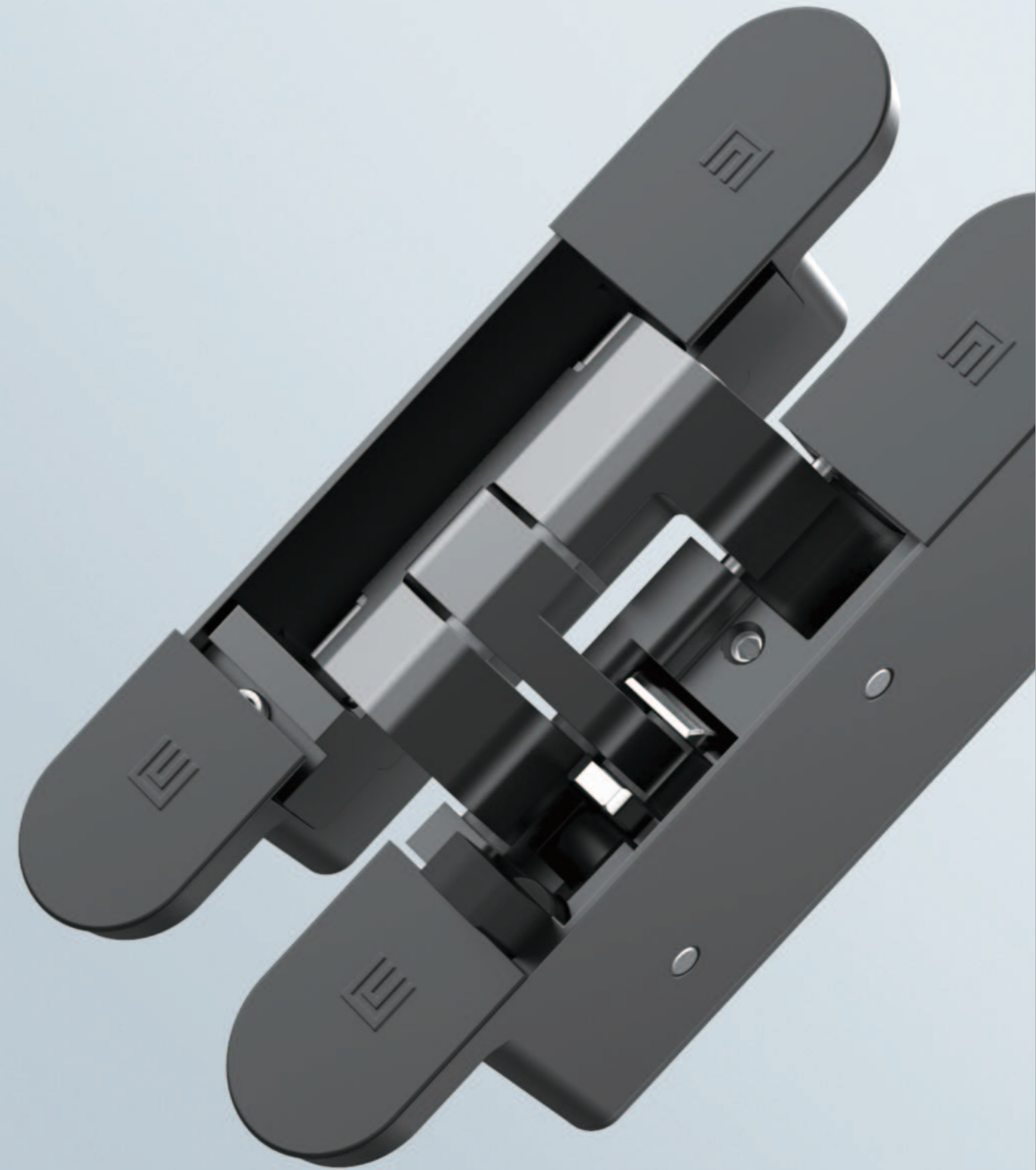

AMJ-H60
静音缓冲自闭合页

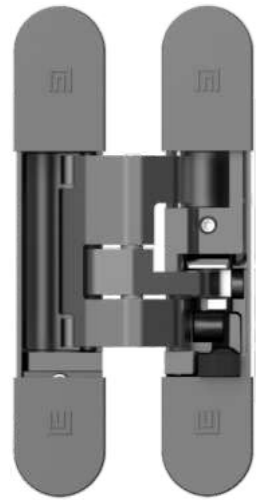

枪色



新月银



金色



哑黑



自闭缓冲闭门
(静音)



隐藏暗装



安装便利



关门力大小可调

产品配置说明

主要材质: 铝合金
面饰: 哑黑、新月银、金色、枪色
最大开门角度: $\leq 180^\circ$
适装门厚: 40-55mm
适装门宽: 900mm以下
最大承重: 60 kg/付 (2只)
调节范围: 门扇左右 ± 2 mm
适用范围: 家用卧室门、办公室门、生态铝框门

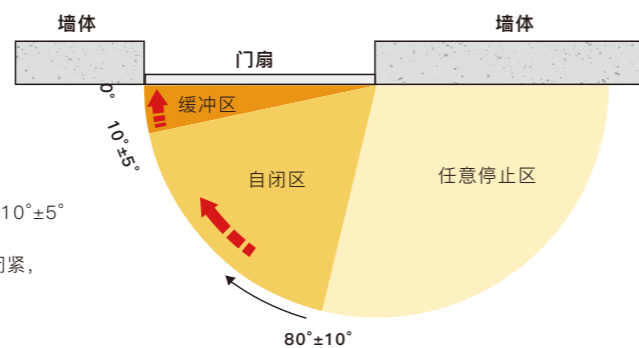
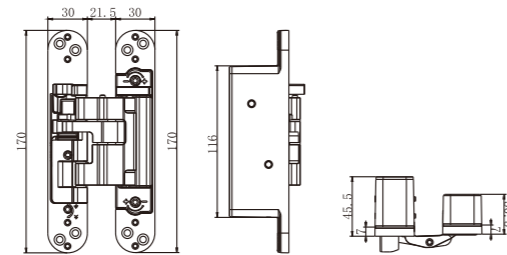

- ① 关门小于 $80^\circ \pm 15^\circ$ 门扇就会自闭关门, 关门小于 $10^\circ \pm 5^\circ$ 阻尼缓冲关门力。
- ② 阻尼缓冲静音关门牵引作用, 轻轻地将门自动闭紧, 减轻“砰”的门扇碰撞声, 有入锁力。
- ③ 门扇开合大于 $80^\circ \pm 10^\circ$, 可以悬停在任何位置。

AMJ-3D40C
三维可调隐藏式合页

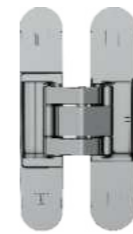

珍珠铬

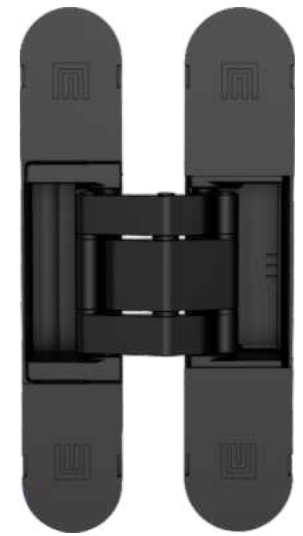

哑黑

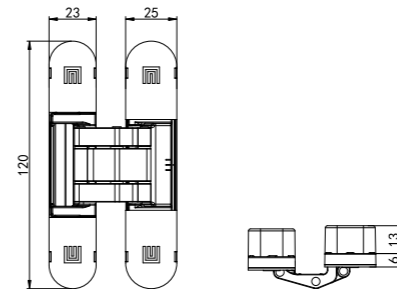

产品参数

主要材质: 锌合金
面饰: 哑黑、珍珠铬(拉丝金、哑光枪可定制)
开门角度: $\leq 180^\circ$
适装门厚: 29-45mm
调节范围: 上下 ± 2 mm; 左右-2、+3mm
前后 ± 1 mm
适装门宽: ≤ 850 mm
最大承重: 2只最大承重40kg
适用范围: 家用室内门、办公室门、折叠门、生态铝框门

AMJ-B60
三维可调暗合页



枪色



新月银



金色



哑黑

AMJ-B80
三维可调暗合页



哑黑

产品参数

主要材质：锌合金+铝合金
面饰：哑黑、新月银、金色、枪色
开门角度： $\leq 110^\circ$
适装门厚：40~55mm（40~45mm门厚可居中开孔；大于45mm门厚不能居中开孔）
调节范围：上下 ± 3 mm，左右 ± 3 mm，前后 ± 1 mm
最大承重：60kg（两只）
适用范围：木门，铝框生态门

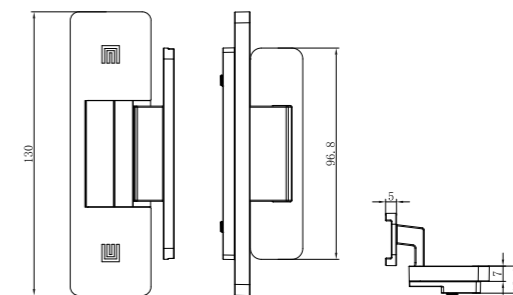
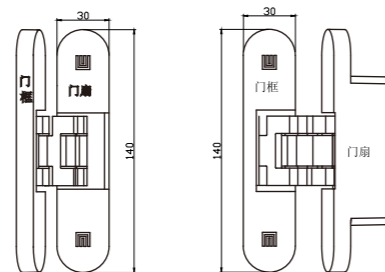

产品参数

主要材质：304不锈钢
面饰：哑黑
开门角度： $\leq 110^\circ$
适装门厚：40~60mm
适装门宽： ≤ 900 mm
调节范围：上下 ± 2 mm
最大承重：80kg（两只）
适用范围：卫生间铝框玻璃门

AMJ-3D60C
三维可调隐藏式合页

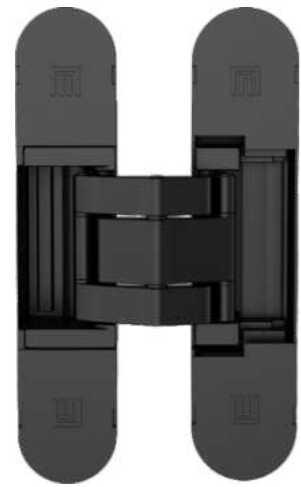

哑黑

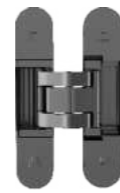

哑光枪



珍珠铬



米白

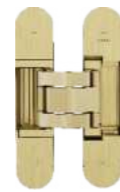

拉丝金

AMJ-3D80C
三维可调隐藏式合页

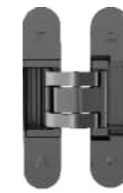

哑光枪



拉丝金

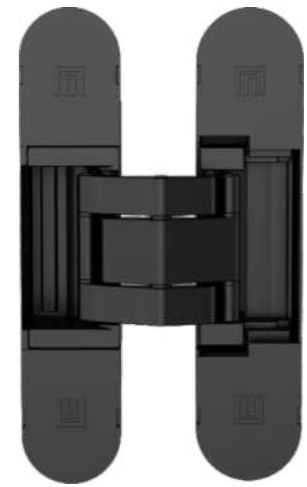

哑黑

产品参数

主要材质：锌合金
面饰：哑黑、哑光枪、珍珠铬、米白、拉丝金、
开门角度：≤180°
适装门厚：36-55mm
调节范围：上下±2.5mm；左右-2mm、+4mm；前后±1mm
适装门宽：≤900mm
最大承重：2只承重60kg
适用范围：家用室内门、办公室门、折叠门、生态铝框门

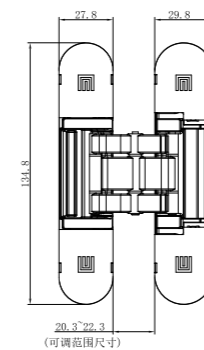
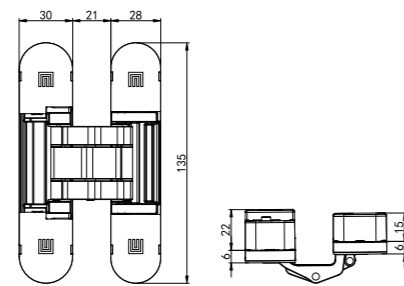

产品参数

主要材质：锌合金+不锈钢
面饰：哑黑、哑光枪、拉丝金
开门角度：≤180°
适装门厚：36-55mm
调节范围：上下±2.5mm；左右-2mm、+4mm；前后±1mm
适装门宽：≤900mm
最大承重：2只承重80kg
适用范围：家用室内门、办公室门

6X4X3 静音液压多功能合页

适配各类锁体



哑黑

门重	门宽尺寸	门重
35kg~60kg	≤2000mmX900mm	2只
65kg~90kg	≤2400mmX1100mm	3只

产品参数

表面处理: 砂银、哑黑、枪色、砂金
 主要材质: 高强度钢+铝合金
 最大承重: 60kg/付。
 使用范围: 各种木质门、钢塑门。
 主要功能: 承载门扇开合、自动闭门
 自动复位防止撞墙, 代替传统门吸。
 特性: 液压、静音、开合顺畅、关门力和
 关门速度可调开合达10万次以上。



砂银



枪色



砂金



砂银



哑黑



砂金

JY-5X4X3 液压缓冲合页(静音)

适配呆舌或磁力锁体



枪色
零售价:359元/只

门重	门宽尺寸	门重
30kg~55kg	≤2000mmX900mm	2只
55kg~80kg	≤2400mmX1100mm	3只

产品参数

主要材质: 高强度钢+铝合金
 最大承重: 55kg/付。
 使用范围: 各种木质门、钢塑门。
 特性: 液压、静音、开合顺畅、关门力和
 关门速度可调开合达10万次以上。

合页开合角度平面

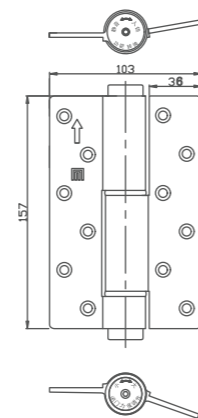
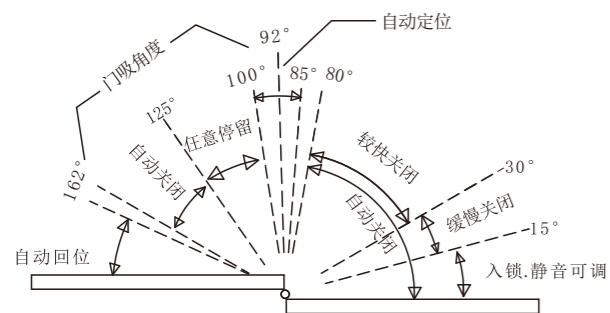

角度区间功能

- 1: 最大开门角度180°
- 2: 180°-150°会自动复位到162°门吸位置(防止碰墙)
- 3: 145°-125°会自动关闭
- 4: 125°-100°为任意停留角度
- 5: 100°-85°会自动复位到门吸角度92°(代替传统门吸)
- 6: 小于80°会自动关闭
 - 6.1: 80°-30°为较快关闭速度
 - 6.2: 30°-15°为缓慢关闭角度
 - 6.3: 15°-0°稍快关闭与缓慢关闭可转换

合页开合角度平面

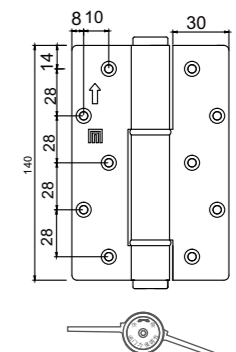
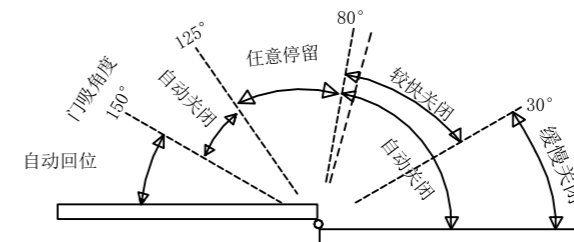

1. 最大开门角度180°;
2. 大于150°会自动复位到150°门吸位置(防止碰墙);
3. 150°-125°自动关闭角度;
4. 125°-80°为任意停留角度;
5. 小于80°会自动关闭。
 - 5.1 80°-30°为较快关闭角度;
 - 5.2 30°-0°为缓慢关闭角度;

备注: 角度区间效果因功能调节与上图会有小许差异。

4X3X3
不锈钢合页



哑黑



哑光枪



不锈钢



黄古铜



砂光PVD金



哑光枪



不锈钢



黄古铜



砂光PVD金

5X3X3
不锈钢合页



哑黑

产品参数

主要材质: 不锈钢
适用范围: 各式木质门
主要功能: 承载门扇开合
特性: 滚珠轴承、开合顺畅、静音
警告: 门扇及门框上完漆后在安装合页

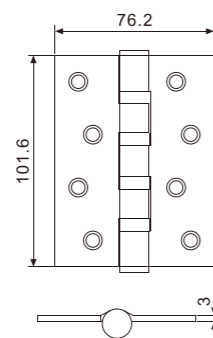

产品参数

主要材质: 不锈钢
适用范围: 各式木质门
主要功能: 承载门扇开合
特性: 滚珠轴承、开合顺畅、静音
警告: 门扇及门框上完漆后在安装合页

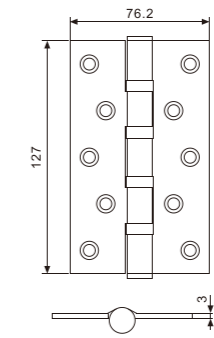

4X3X2.5
单页铰



哑黑



哑光枪



不锈钢砂光



砂光PVD金



黄古铜



哑光枪



不锈钢砂光



砂光PVD金



黄古铜



哑黑

5X3X3
单页铰

产品参数

主要材质: 不锈钢
适用范围: 各式木质门
主要功能: 承载门扇开合
特性: 滚珠轴承、开合顺畅、静音
警告: 门扇及门框上完漆后在安装合页

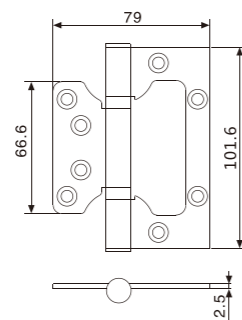

产品参数

主要材质: 不锈钢
适用范围: 各式木质门
主要功能: 承载门扇开合
特性: 滚珠轴承、开合顺畅、静音
警告: 门扇及门框上完漆后在安装合页

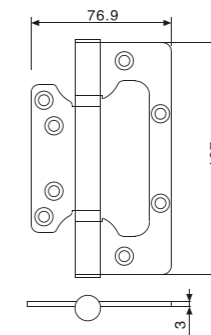

4X3X3
弹簧铰



不锈钢

产品参数

主要材质: 不锈钢
适用范围: 各式木质门
主要功能: 承载门扇开合
特性: 滚珠轴承、开合顺畅、静音
警告: 门扇及门框上完漆后在安装合页

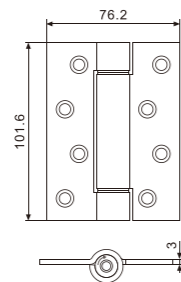

TDJ-2D70
天地合页



银色



流光金



哑黑

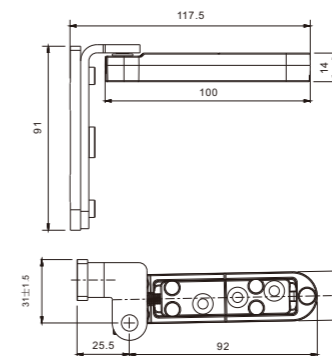

产品参数

材质: 不锈钢 (渗碳) + 锌合金
适装门重: 小于70kg
适装门厚: 40-55mm
开门角度: 开合极限角度为110°
产品特点: 适合工业化开孔
适用范围: 木门, 木框门 (不含T型门)

WJ-M19
静音地吸



哑黑



拉丝金



亮金



黄古铜



钢拉丝



哑光枪

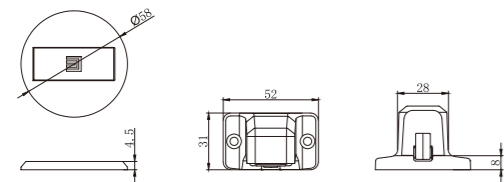

产品参数

主要材质: 锌合金+工程塑料+不锈钢
 适装门类: 木门、室内铝框生态门、木框玻璃门等...
 特点: 一推锁止、直拉解锁
 适装门缝: 6-12mm
 操作力: 最小30N、最大80N

WJ-M2
静音防风地吸



哑黑



钢拉丝



哑光枪



拉丝金

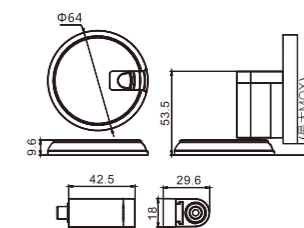

产品参数

主要材质: 锌合金
 适装门类: 木门
 特点: 一推锁止、再推解锁 (锁止防风)
 适装门缝: 5-15mm

WJ-M5
静音地吸



扫砂枪



哑黑



拉丝金

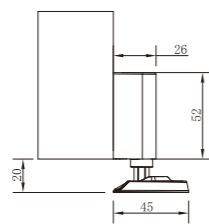

产品参数

主要材质: 锌合金+工程塑料+不锈钢
 适装门类: 木门、铝框玻璃门, 木框玻璃门等...
 特点: 一推锁止、直拉解锁
 适装门缝: 5-20mm
 操作力: 30-60N

WJ-M28
静音地吸



哑黑



拉丝金



黄古铜



哑光枪



钢拉丝

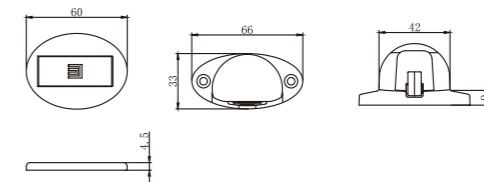

产品参数

主要材质: 锌合金+工程塑料+不锈钢
 适装门类: 木门、室内铝框生态门、木框玻璃门等...
 特点: 一推锁止、直拉解锁
 适装门缝: 6-12mm
 操作力: 最小30N、最大80N

WJ-02
门吸



哑黑



黄古铜



钢拉丝



拉丝金



哑光枪

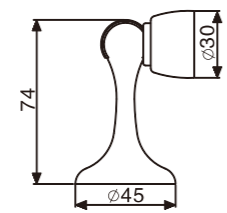

产品参数

主要材质: 锌合金
适用范围: 各式门扇
主要功能: 固定门扇
特性: 立式和卧式安装, 美观、实用

WJ-28
地吸



哑光枪



拉丝金



钢拉丝



黄古铜



哑黑



亮金

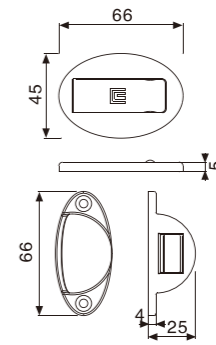

产品参数

主要材质: 锌合金
适用范围: 各式门扇
主要功能: 固定门扇
特性: 卧式安装, 美观、实用

GD-01
龟顶



钢拉丝



黄古铜

产品参数

主要材质: 锌合金
 表面处理: 钢拉丝、哑黑、黄古铜、哑光枪
 适用范围: 通道门、玻璃门、木质门
 主要功能: 防止门与墙壁碰撞
 特性: 美观、实用

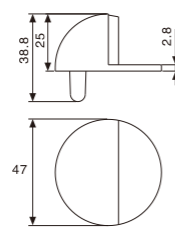

MD-01
门顶



黄古铜



亮金



哑黑



钢拉丝

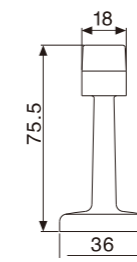

产品参数

主要材质: 锌合金
 表面处理: 钢拉丝、哑黑、黄古铜、亮金、哑光枪
 适用范围: 浴室门、玻璃门、木质门
 主要功能: 防止门与墙壁碰撞
 特性: 美观、实用
 备注: 使与玻璃门配合使用时, 请将产品安装在墙上

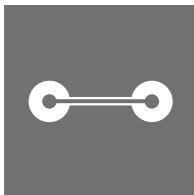

移门五金

MOVE THE DOOR HARDWARE



MDL-808

静音木门吊轮

技术参数

适装门重: ≤80KG
 适装门厚: 35-50mm
 单扇门宽: ≥300mm
 门扇高度调节范围: ±3mm
 适配轨道: 上轨DG812,下轨 DG102

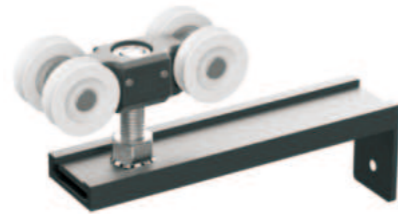

产品特点

表面处理: 哑黑
 主要材质: 锌合金+工程塑料
 适装范围: 木质移门、木框移门
 主要功能: 推拉门五金
 主要特性: 优质轴承、滑动静音、耐用

产品线图

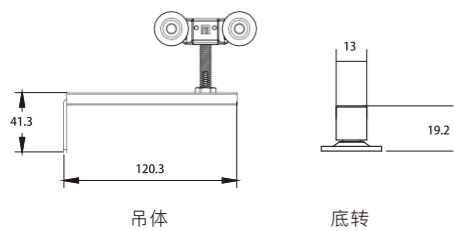

适配轨道单独订购

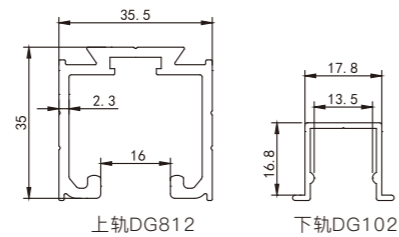

安装图示

门宽计算公式	
门扇宽度	门洞宽度/2(门扇数量)+50mm(门扇重叠宽度)
吊轨长度L	吊轨长度=门洞宽度

门高计算公式	
门扇高度h(门扇开挂盒槽)	H(门洞高度)-58mm
门扇高度h(门扇不开挂盒槽)	H(门洞高度)-67mm
上门缝X	X= 16mm
下门缝Y	Y= 7mm

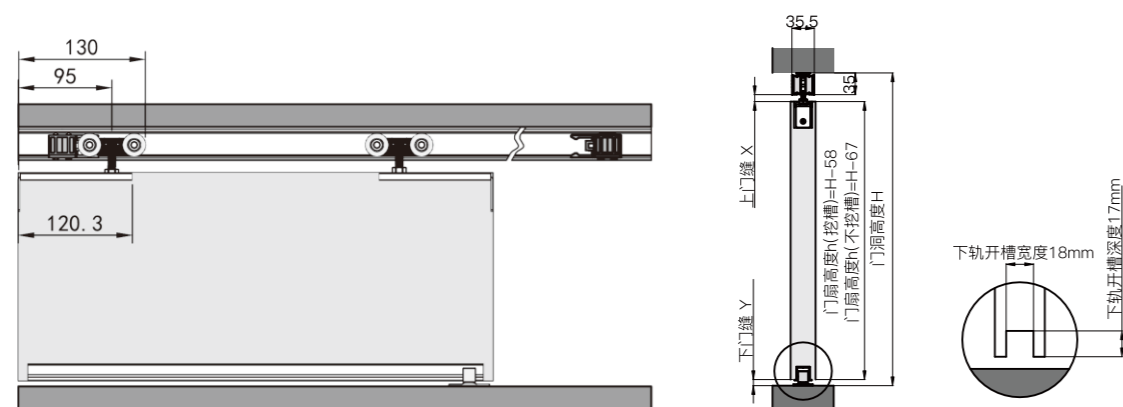

静音木门吊轮

MDL-812N

技术参数

适装门重: ≤120KG
 适装门厚: 35-50mm
 单扇门宽: ≥350mm
 门扇高度调节范围: ±3mm
 适配轨道: 上轨DG812,下轨 DG102



产品特点

表面处理: 哑黑
 主要材质: 锌合金+工程塑料
 适装范围: 木质移门、木框移门
 主要功能: 推拉门五金
 主要特性: 优质轴承、滑动静音、耐用

产品线图

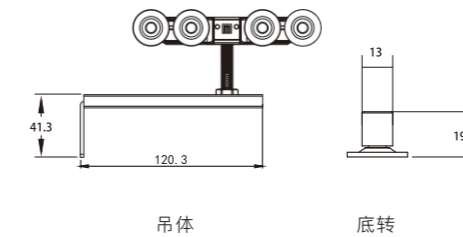

适配轨道单独订购

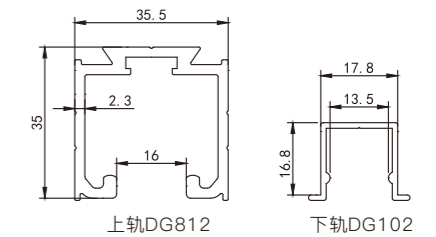

安装图示

门宽计算公式	
门扇宽度	门洞宽度/2(门扇数量)+50mm(门扇重叠宽度)
吊轨长度L	吊轨长度=门洞宽度

门高计算公式	
门扇高度h(门扇开挂盒槽)	H(门洞高度)-58mm
门扇高度h(门扇不开挂盒槽)	H(门洞高度)-67mm
上门缝X	X= 16mm
下门缝Y	Y= 7mm

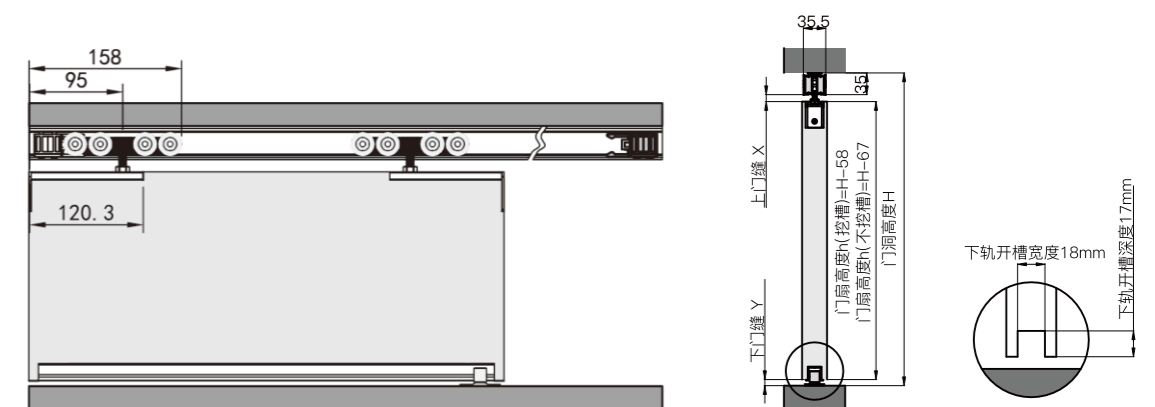

MDL-H810

静音木门缓冲吊轮

技术参数

适装门重: ≤100KG
 适装门厚: 35-50mm
 单扇门宽: ≥800mm
 门扇高度调节范围: ±3mm
 适配轨道: 上轨 DG812, 下轨 DG102

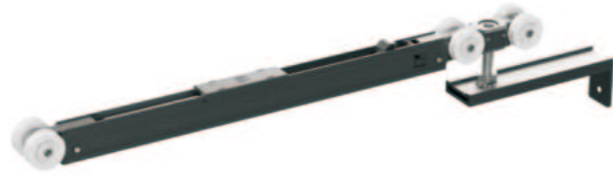

产品特点

表面处理: 哑黑
 主要材质: 锌合金+工程塑料
 适装范围: 木质移门、木框移门
 主要功能: 具有阻尼功能的推拉门五金
 主要特性: 优质轴承、滑动静音、耐用

配件清单及用量示意图:

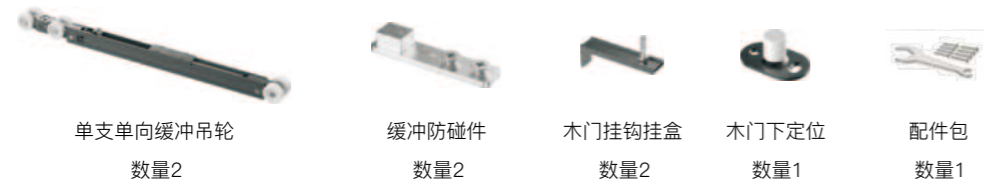

产品线图

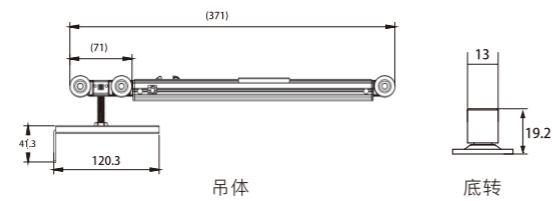

适配轨道单独订购

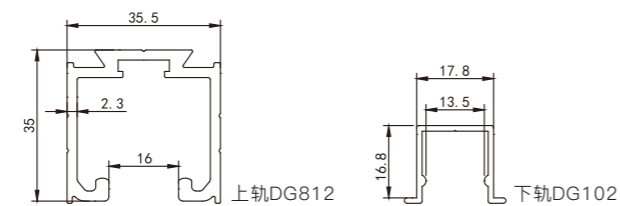

门扇开槽示意图

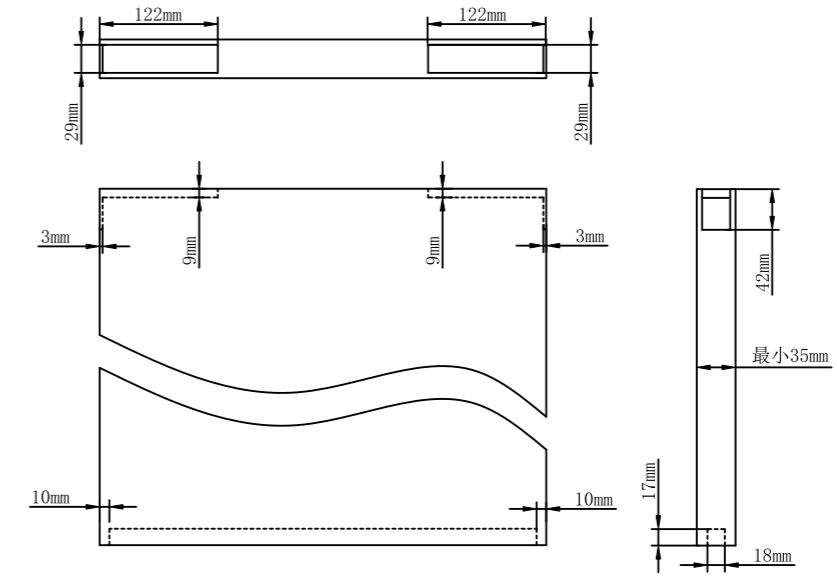

门扇安装示意图

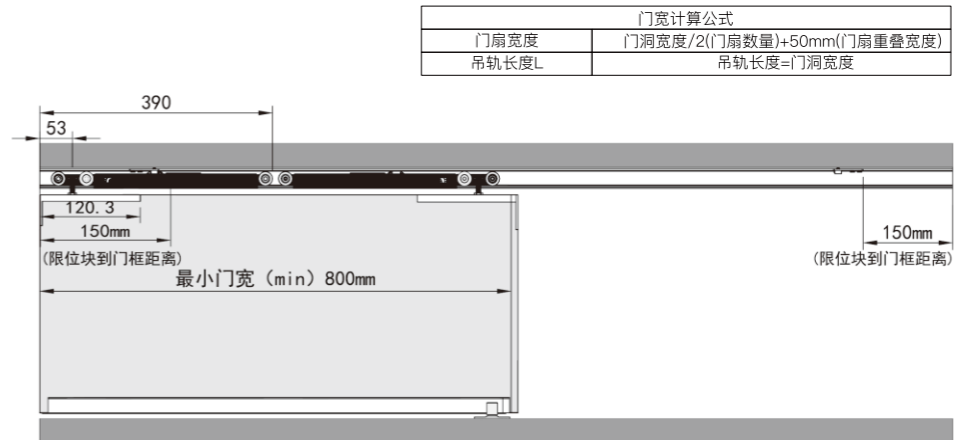

门宽计算公式	
门扇宽度	门洞宽度/2(门扇数量)+50mm(门扇重叠宽度)
吊轨长度L	吊轨长度=门洞宽度

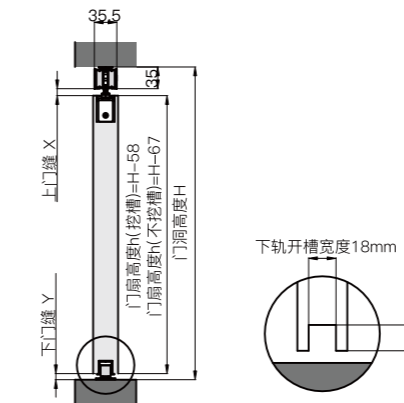

门高计算公式	
门扇高度h(门扇开挂盒槽)	H(门洞高度)-58mm
门扇高度h(门扇不开挂盒槽)	H(门洞高度)-67mm
上门缝X	X=16mm
下门缝Y	Y=7mm

MDL-8X

木质口袋门吊轮(反弹自闭)

技术参数

适装门重: $\leq 80\text{KG}$
适装门厚: $\geq 35\text{mm}$
单扇门宽: $\geq 680\text{mm}$
门扇高度调节范围: 二维可调

产品特点

表面处理: 银色
主要材质: 不锈钢+工程塑料
适装范围: 木质移门、木框移门
主要功能: 具有阻尼功能的推拉门五金
主要特性: 优质轴承、滑动静音、耐用



木质幽灵门吊轮

MDL-8X

技术参数

适装门重: $\leq 80\text{KG}$
适装门厚: $\geq 35\text{mm}$
单扇门宽: $\geq 800\text{mm}$ 、 $\leq 1200\text{mm}$
门扇调节范围: 二维可调

产品特点

表面处理: 银色
主要材质: 不锈钢+工程塑料
适装范围: 木质移门、木框移门
主要功能: 具有阻尼功能的推拉门五金
主要特性: 优质轴承、滑动静音、耐用



产品线图

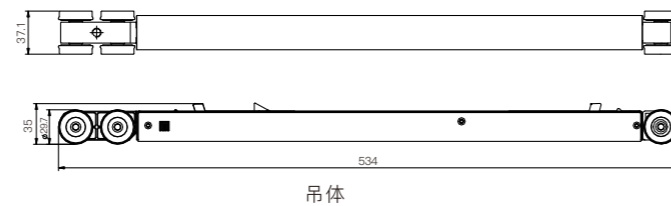

适配轨道

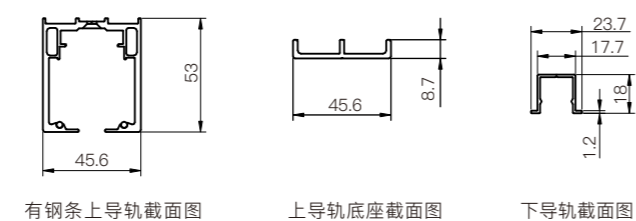

有钢条上导轨截面图

上导轨底座截面图

下导轨截面图



产品线图

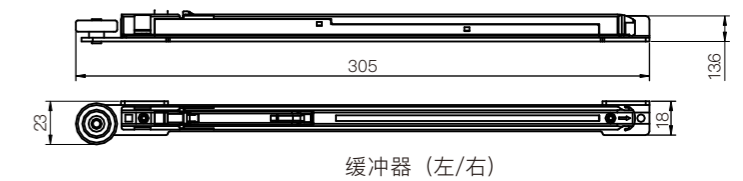

缓冲器 (左/右)

适配轨道

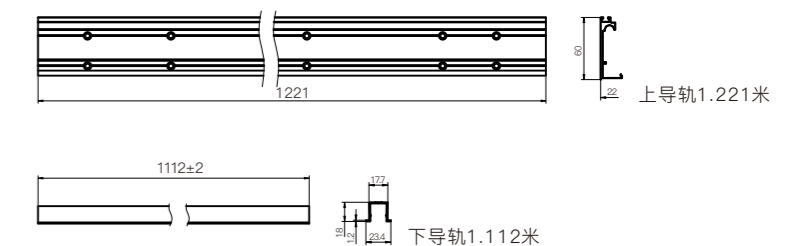

MDL-8X

内推巴士门吊轮

技术参数

适装门重: ≤80KG
 适装门厚: 35-65mm
 单扇门宽: ≥750mm
 门扇高度调节范围: 三维可调

产品特点

表面处理: 银色
 主要材质: 不锈钢+工程塑料
 适装范围: 木质移门、木框移门
 主要功能: 具有阻尼功能的推拉门五金
 主要特性: 优质轴承、滑动静音、耐用



产品线图

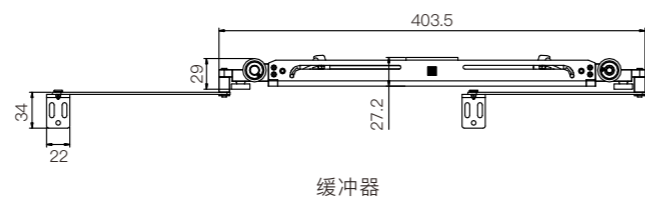

适配轨道

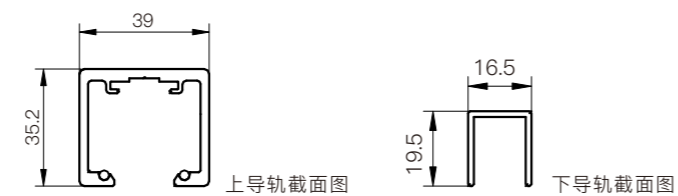

铝框幽灵门吊轮(带框)

LDL-8X

技术参数

适装门重: ≤80KG
 适装门厚: ≥35mm
 单扇门宽: ≤1300KG
 门扇高度调节范围: 二维可调

产品特点

表面处理: 银色
 主要材质: 不锈钢+工程塑料
 适装范围: 木质移门、木框移门
 主要功能: 具有阻尼功能的推拉门五金
 主要特性: 优质轴承、滑动静音、耐用

产品线图

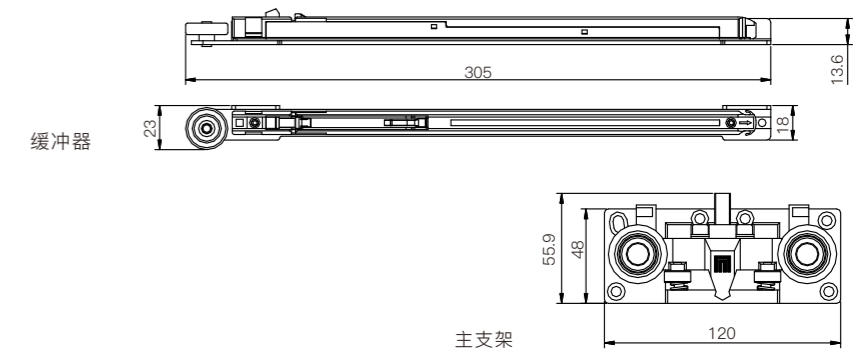

适配轨道

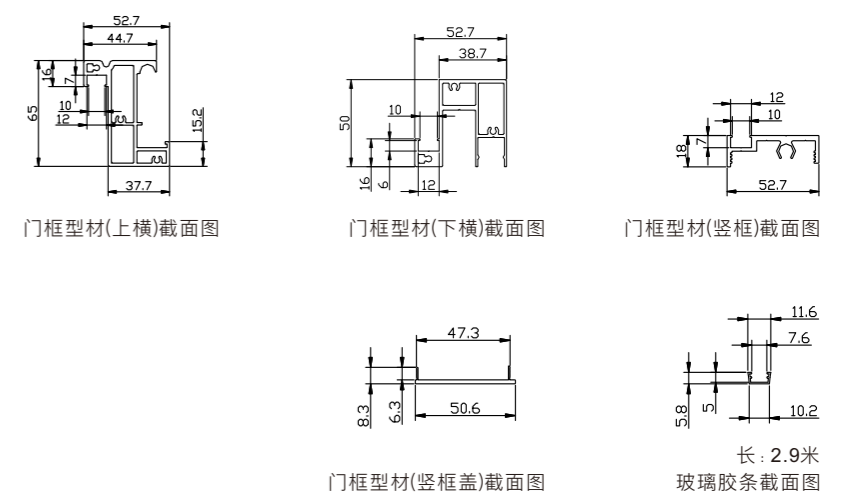

LDL-8X

铝框门口袋门吊轮(反弹自闭)

技术参数

适装门重: ≤80KG
适装门厚: ≥35mm
单扇门宽: ≥680mm
门扇高度调节范围: 二维可调

产品特点

表面处理: 银色
主要材质: 不锈钢+工程塑料
适装范围: 木质移门、木框移门
主要功能: 具有阻尼功能的推拉门五金
主要特性: 优质轴承、滑动静音、耐用

产品线图

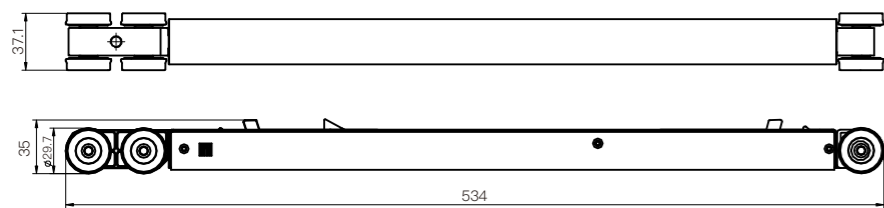

缓冲器

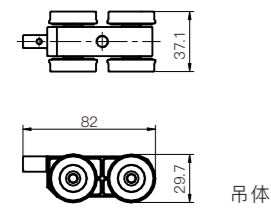

吊体

适配轨道

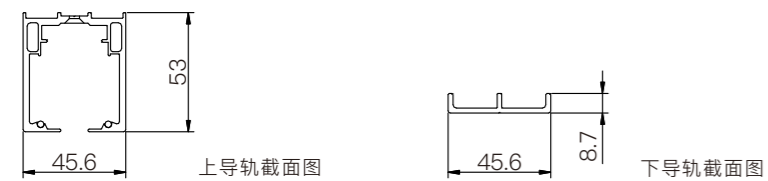

上导轨截面图

下导轨截面图



导轨

DG812

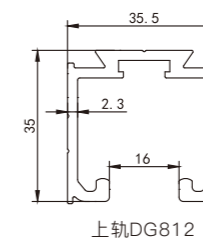

上轨DG812

产品参数

主要材质: 铝合金
适用范围: 配套名门对应吊轮吊轨
主要功能: 承载各式吊轮, 提供滑动滑道
主要特性: 美观、静音、牢固、耐氧化
常备规格: 1.8米、2米、3米、3.6米、5.4米

下轨

DG102

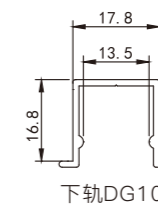

下轨DG102

产品参数

主要材质: 铝合金
适用范围: 配套名门对应吊轮吊轨
主要功能: 使底转在推拉过程中更加顺滑静音
主要特性: 美观、静音、牢固、耐氧化
常备规格: 1米、3米

MDL-8X

同向联动缓冲木门吊轮(0+2)



固定门 活动门1 活动门2

技术参数

单扇门承重: 50-80KG
 门扇厚度: 35-50mm
 门扇高度可调距离: ±3mm
 单扇门宽: 660-1200mm
 适配轨道: 上轨DG812, 下轨DG102

产品特点

表面处理: 哑黑
 吊轨安装方式: 顶装
 产品特性: 联动装置能带动2个门扇同步双向
 缓冲静音闭门/开合, 推拉轻便
 应用场所: 别墅、住宅、酒店、写字楼、会所
 公寓、办公空间等场所
 适装门类: 木门、木框移门

适配轨道单独订购

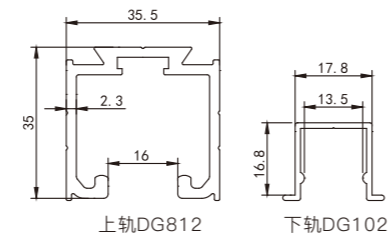

配件清单及用量示意图:



(注: 固定门扇配件单独订购)

门扇安装示意图

门扇宽度(X)	$W(\text{门洞宽度})/2(\text{门扇数量})+65\text{mm}(\text{门扇重叠宽度})$
门扇重叠宽度C	$C=65\text{mm}$
吊轨长度L	$L=3*X(\text{门扇宽度})-130\text{mm}$

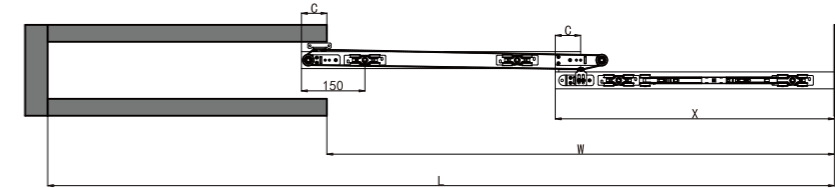
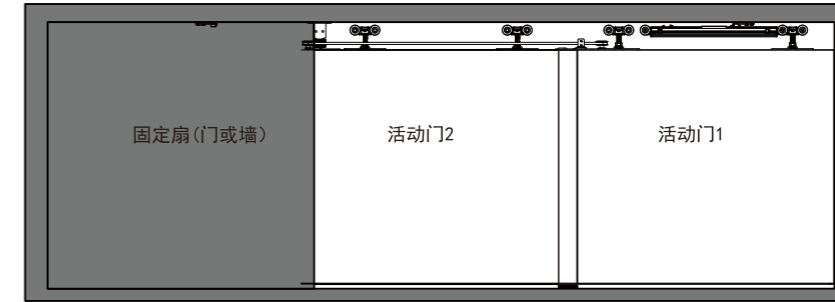

活动门扇高度h	$H(\text{门洞高度})-78\text{mm}$
固定扇高度	固定扇高度=门洞高度
上门缝X	$X=30\text{mm}$
下门缝Y	$Y=12\text{mm}$

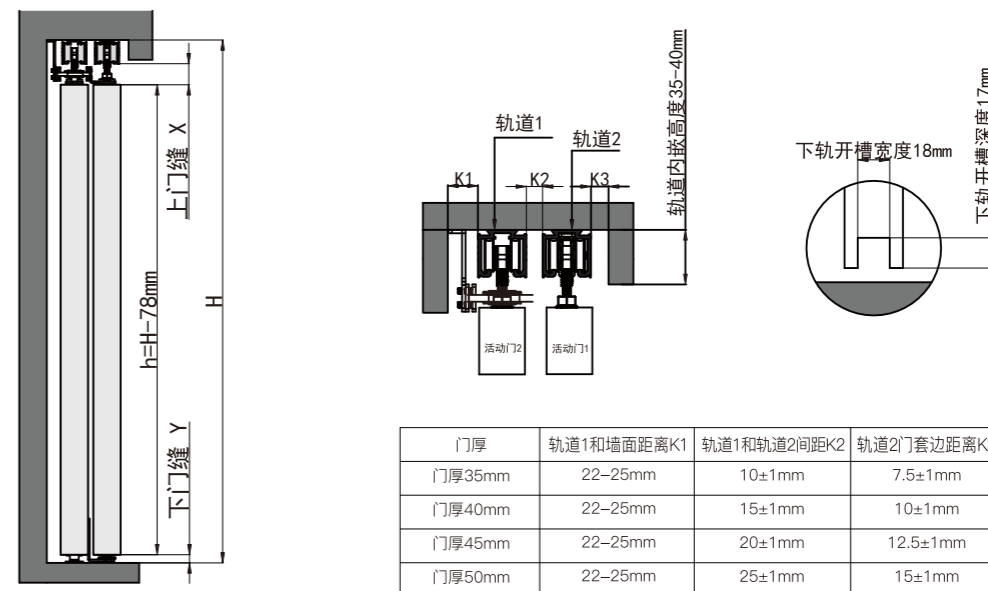

MDL-8X

同向联动缓冲木门吊轮 (0+3)



固定门 活动门1 活动门2 活动门3

技术参数

单扇门承重: 50-80KG
 门扇厚度: 35-50mm
 门扇高度可调距离: ±3mm
 单扇门宽: 660-1200mm
 适配轨道: 上轨DG812, 下轨DG102

产品特点

表面处理: 哑黑
 吊轨安装方式: 顶装
 产品特性: 联动装置能带动3个门扇同步双向缓冲静音闭门/开合, 推拉轻便
 应用场所: 别墅、住宅、酒店、写字楼、会所公寓、办公空间等场所
 适装门类: 木门、木框移门

适配轨道单独订购

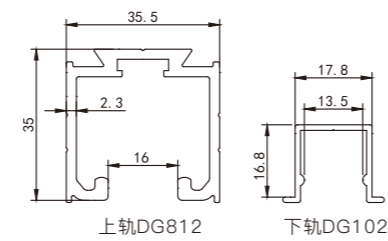

配件清单及用量示意图:



(注: 固定门扇配件单独订购)

门扇安装示意图

门宽计算公式	
门扇宽度(X)	$W(\text{门洞宽度})/3(\text{门扇数量})+90\text{mm}(\text{门扇重叠宽度})$
门扇重叠宽度C	$C=90\text{mm}$
吊轨长度L	$L=4*X(\text{门扇宽度})-270\text{mm}$

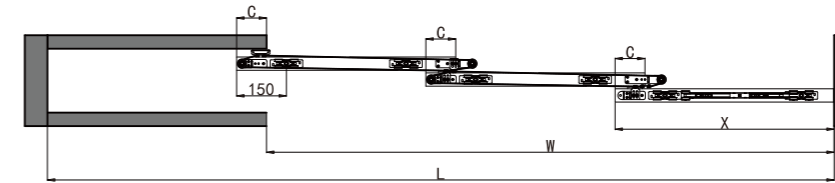

门高计算公式	
活动门扇高度h	$H(\text{门洞高度})-78\text{mm}$
固定扇高度	固定扇高度=门洞高度
上门缝X	$X=30\text{mm}$
下门缝Y	$Y=12\text{mm}$

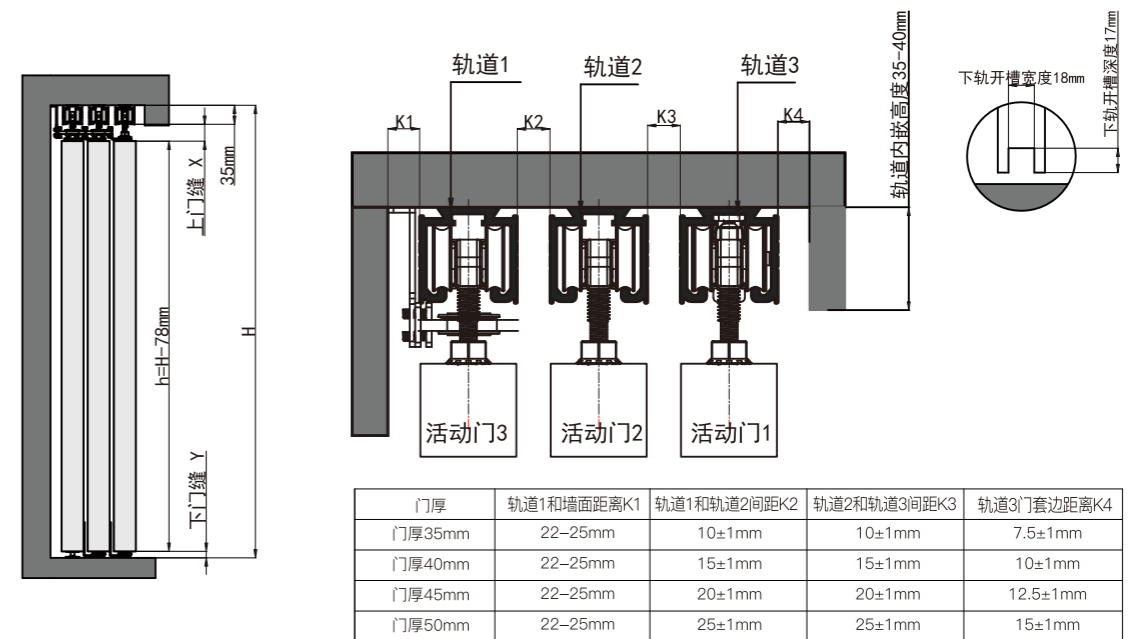

MDL-H808K

静音缓冲口袋门吊轮

技术参数

适装门重: $\leq 100\text{KG}$
 适装门厚: 35-50mm
 单扇门宽: $\geq 540\text{mm}$
 门扇高度调节范围: $\pm 3\text{mm}$
 适配轨道: 上轨DG812, 下轨DG102

产品特点

表面处理: 哑黑
 主要材质: 锌合金+工程塑料
 适装范围: 木质移门、木框移门
 主要功能: 带阻尼功能的推拉门五金
 有反弹器, 可以推弹开门
 主要特性: 优质轴承、滑动静音、耐用

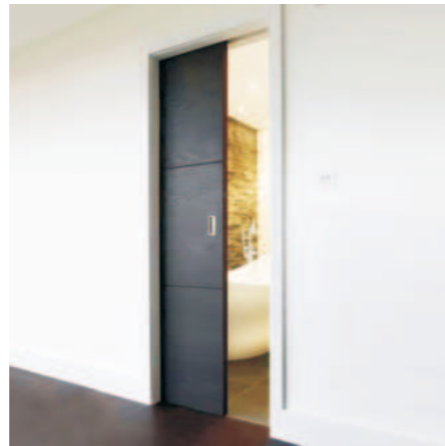

配件清单及用量示意图:



产品线图

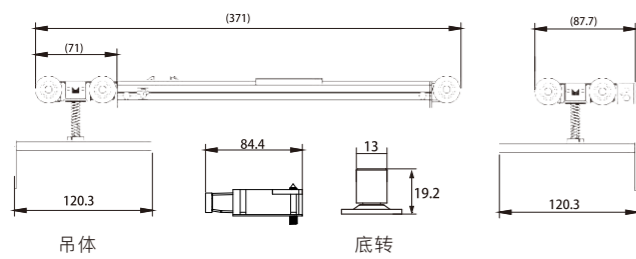

适配轨道单独订购

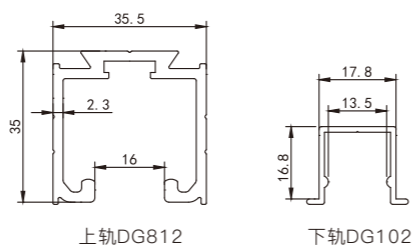

1、门扇最小宽度需要做到540mm, 门扇宽度计算方式: 过道宽度+40mm;

上轨道计算公式	
检修轨道长度L1	L1=72mm
滑动轨道长度L2	L2=门洞宽度W-L1(72mm)

门高计算公式	
门扇高度h(门扇开挂盒槽)	H(门洞高度)-58mm
门扇高度h(门扇不开挂盒槽)	H(门洞高度)-67mm
上门缝X	X=10mm
下门缝Y	Y=7mm

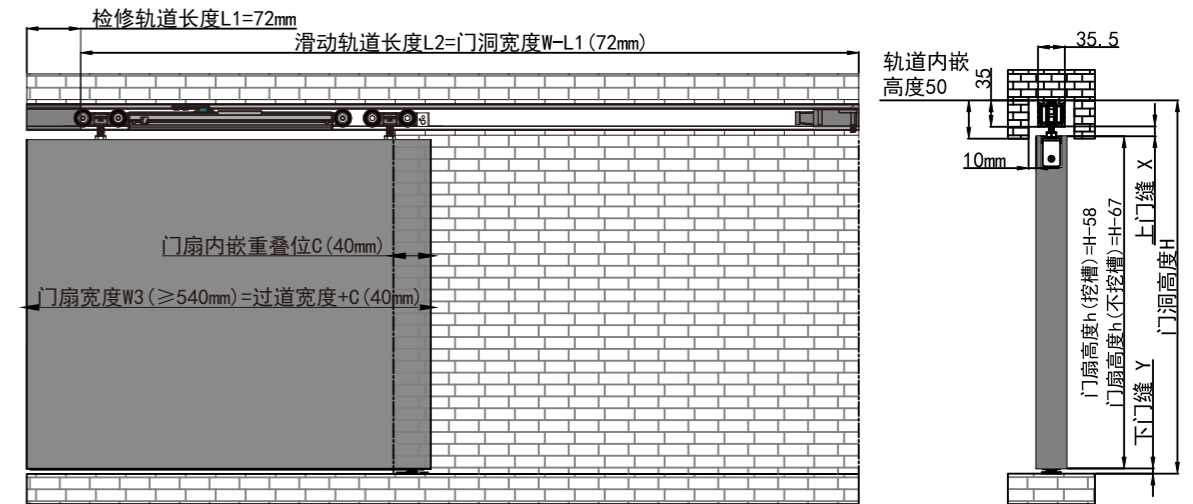

2、口袋内部最小宽度需要做到622mm, 口袋宽度W2 计算方式: 门扇宽度+82mm;
口袋夹槽宽度计算方式: 门厚+20mm, 门扇宽度W3 计算方式: 通道宽度+40mm

门宽计算公式	
口袋宽度W2	W2=门扇宽度+82mm($\geq 622\text{mm}$)
门扇宽度W3	门洞宽度+40mm(门扇重叠宽度)
门扇与口袋夹槽宽度T	T=10mm
通道墙面宽度T1	T1 $\leq 150\text{mm}$
门扇重叠宽度C	C(门扇重叠宽度)=40mm

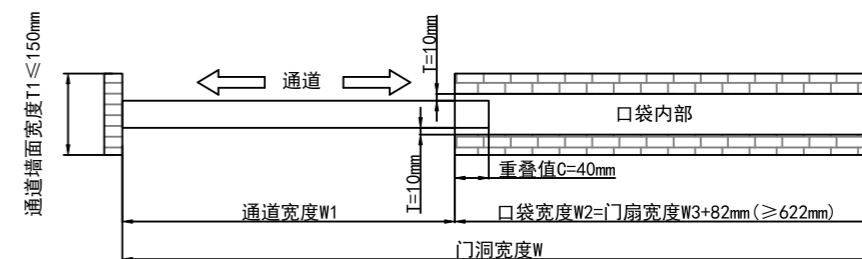

3、门扇打开进入口袋内部后, 需要按压门扇, 按压行程约20mm可以将门扇弹出, 方便门扇拉出;

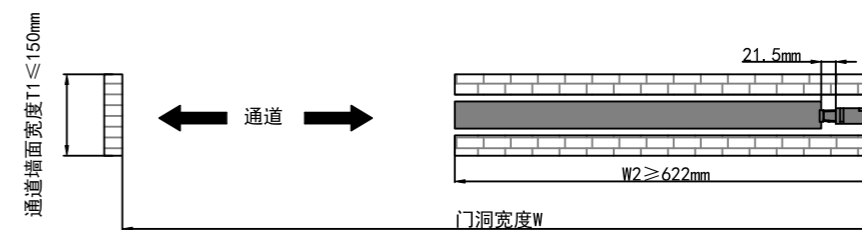

LDL-H808

静音铝框门缓冲吊轮

技术参数

适装门重: 80KG
 适装门厚: 35-50mm
 单扇门宽: ≥580mm
 门扇高度调节范围: ±3mm
 适配轨道: 上轨 DG812

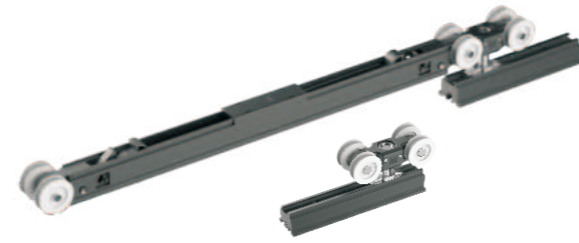

产品特点

表面处理: 哑黑
 吊轨安装方式: 顶装
 产品特性: 双向缓冲静音闭门/开合, 推拉轻便
 应用场所: 别墅、住宅、酒店、写字楼、会所公寓、办公空间等场所
 适装门类: 铝框玻璃门

配件清单及用量示意图



单支双向缓冲吊轮
数量1



4轮普通吊轮
数量1



缓冲防碰件
数量2



侧调挂盒
数量2



铝门下定位
数量1



配件包
数量1



产品线图

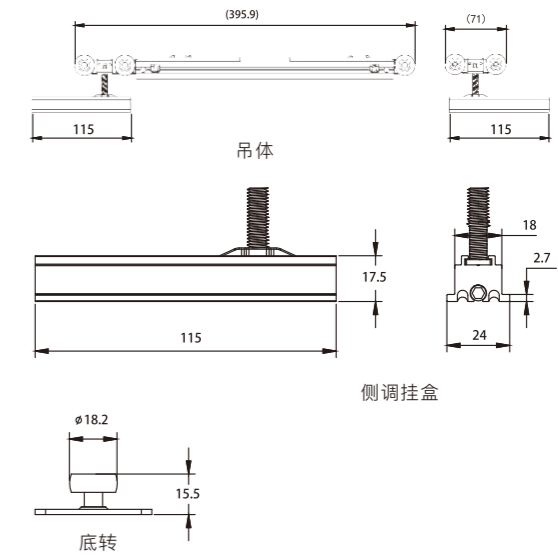

适配轨道单独订购

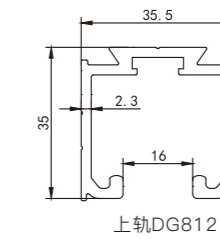

门扇安装示意图

门宽计算公式	
门扇宽度	门洞宽度/2(门扇数量)+16mm(门扇重叠宽度)
吊轨长度L	吊轨长度=门洞宽度

门高计算公式	
活动门扇高度h	H(门洞高度)-52mm
上门缝X	X=10mm
下门缝Y	Y=7mm

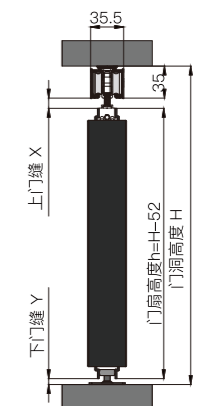
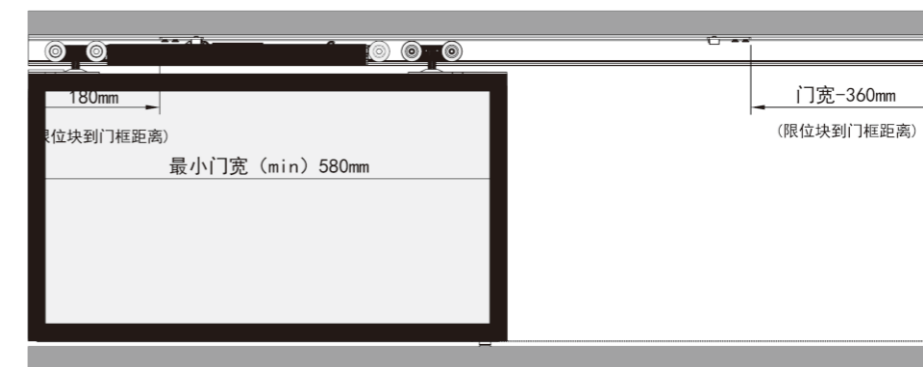

LDL-H810

静音铝框门缓冲吊轮

技术参数

适装门重: 100KG
 适装门厚: 35-50mm
 单扇门宽: ≥850mm
 门扇高度调节范围: ±3mm
 适配轨道: 上轨 DG812



产品特点

表面处理: 哑黑
 吊轨安装方式: 顶装
 产品特性: 双向缓冲静音闭门/开合, 推拉轻便
 应用场所: 别墅、住宅、酒店、写字楼、会所公寓、办公空间等场所
 适装门类: 铝框玻璃门

配件清单及用量示意图



单支单向缓冲吊轮
数量2



缓冲防碰件
数量2



侧调挂盒
数量2



铝门下定位
数量1



配件包
数量1

(注: 固定门扇配件单独订购)



产品线图

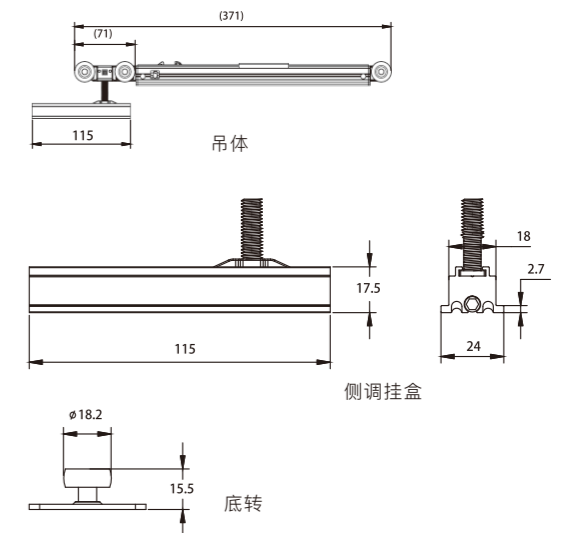

适配轨道单独订购

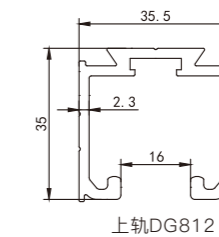

门扇安装示意图

门宽计算公式	
门扇宽度	门洞宽度/2(门扇数量)+16mm(门扇重叠宽度)
吊轨长度L	吊轨长度=门洞宽度

门高计算公式	
活动门扇高度h	H(门洞高度)-52mm
上门缝X	X=10mm
下门缝Y	Y=7mm

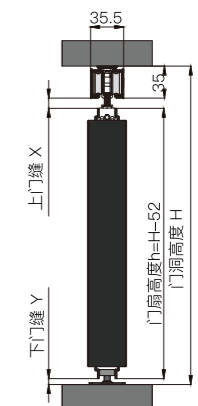
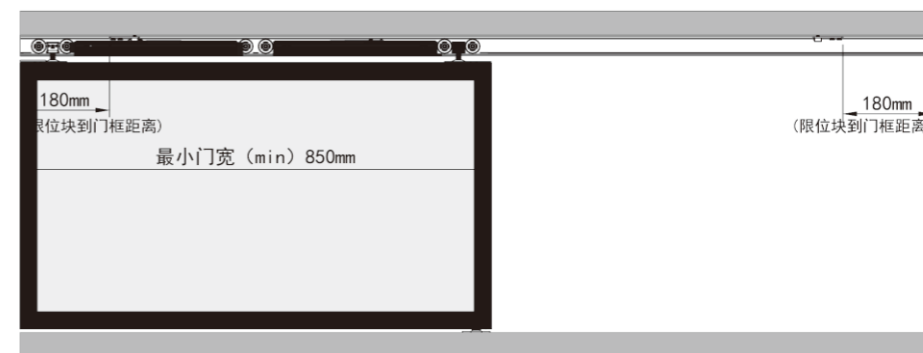

LDL-8X

同向联动缓冲铝框门吊轮(0+2)

技术参数

适装门重: 50-80KG
 适装门厚: 35-50mm
 单扇门宽: 660-1200mm
 门扇高度调节范围: ±3mm
 适配轨道: 上轨 DG812

产品特点

表面处理: 哑黑
 吊轨安装方式: 顶装
 产品特性: 联动装置能带动 2 个门扇同步双向缓冲
 静音闭门/开合, 推拉轻便
 应用场所: 别墅、住宅、酒店、写字楼、会所
 公寓、办公空间等场所
 适装门类: 铝框玻璃门, 适用 4512/3516 铝材



配件清单及用量示意图



(注: 固定门扇配件单独订购)

适配吊轨单独订购

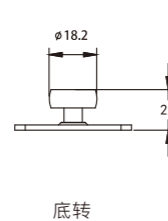
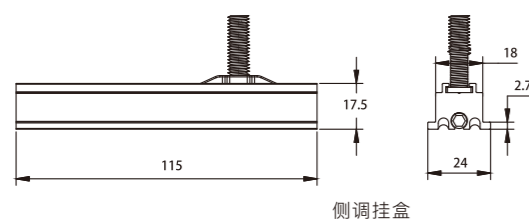

适配轨道单独订购

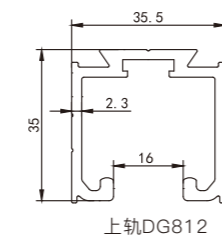

门扇安装示意图

门宽计算公式	
门扇宽度(X)	$W(\text{门洞宽度})/2(\text{门扇数量})+16\text{mm}(\text{门扇重叠宽度})$
门扇重叠宽度C	$C=16\text{mm}$
吊轨长度L	$L=3*X(\text{门扇宽度})-32\text{mm}$

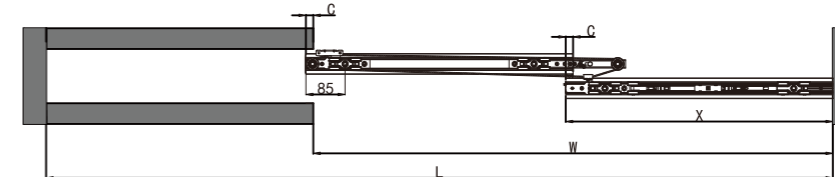
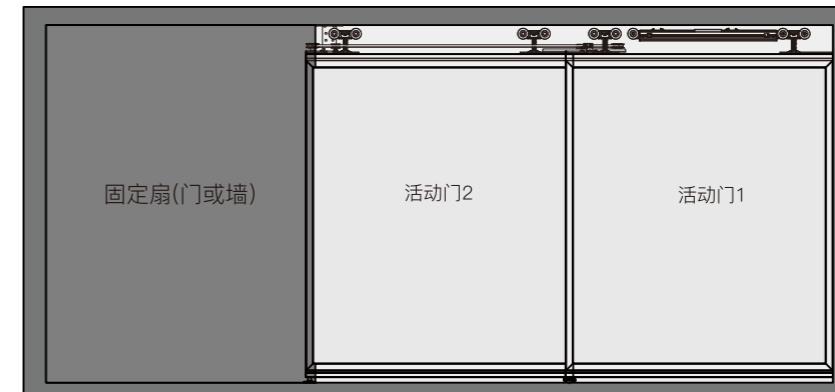

门高计算公式	
活动门扇高度h	$H(\text{门洞高度})-75\text{mm}$
固定扇高度	固定扇高度=门洞高度
上门缝X	$X=28\text{mm}$
下门缝Y	$Y=12\text{mm}$

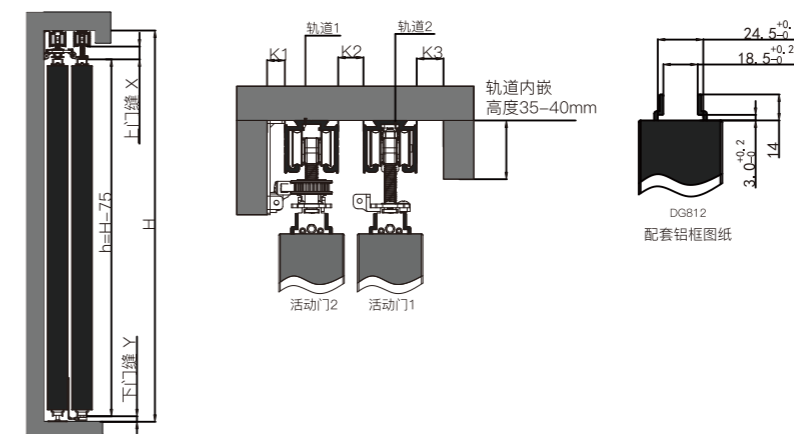

门厚	轨道1和墙面距离K1	轨道1和轨道2间距K2	轨道2门套边距离K3
门厚35mm	22-25mm	10±1mm	7.5±1mm
门厚40mm	22-25mm	15±1mm	10±1mm
门厚45mm	22-25mm	20±1mm	12.5±1mm
门厚50mm	22-25mm	25±1mm	15±1mm

LDL-8X

同向联动缓冲铝框门吊轮(0+3)

技术参数

适装门重: 50-80KG
 适装门厚: 35-50mm
 单扇门宽: 660-1200mm
 门扇高度调节范围: ±3mm
 适配轨道: 上轨 DG812

产品特点

表面处理: 哑黑
 吊轨安装方式: 顶装
 产品特性: 联动装置能带动 3 个门扇同步双向缓冲
 静音闭门/开合, 推拉轻便
 应用场所: 别墅、住宅、酒店、写字楼、会所
 公寓、办公空间等场所
 适装门类: 铝框玻璃门, 适用 4512/3516 铝材



配件清单及用量示意图



(注: 固定门扇配件单独订购)

适配吊轨单独订购

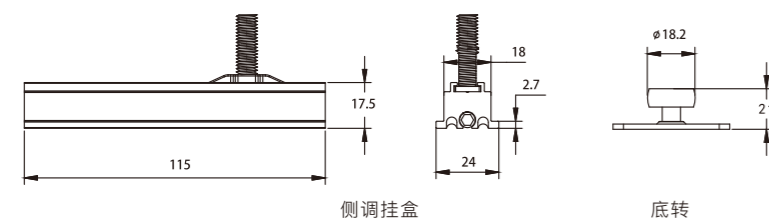

适配轨道单独订购

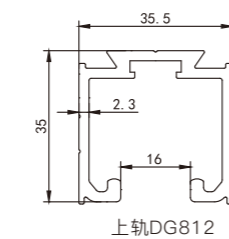

门扇安装示意图

门宽计算公式	
门扇宽度(X)	$W(\text{门洞宽度})/3(\text{门扇数量})+16\text{mm}(\text{门扇重叠宽度})$
门扇重叠宽度C	$C=16\text{mm}$
吊轨长度L	$L=4*X(\text{门扇宽度})-48\text{mm}$

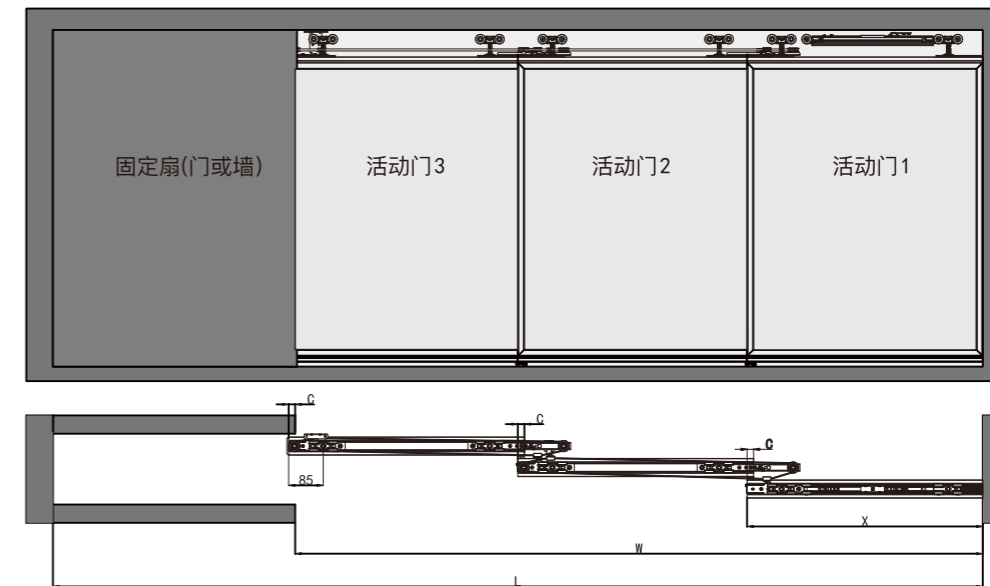

门高计算公式	
活动门扇高度h	$H(\text{门洞高度})-75\text{mm}$
固定扇高度	固定扇高度=门洞高度
上门缝X	$X=28\text{mm}$
下门缝Y	$Y=12\text{mm}$

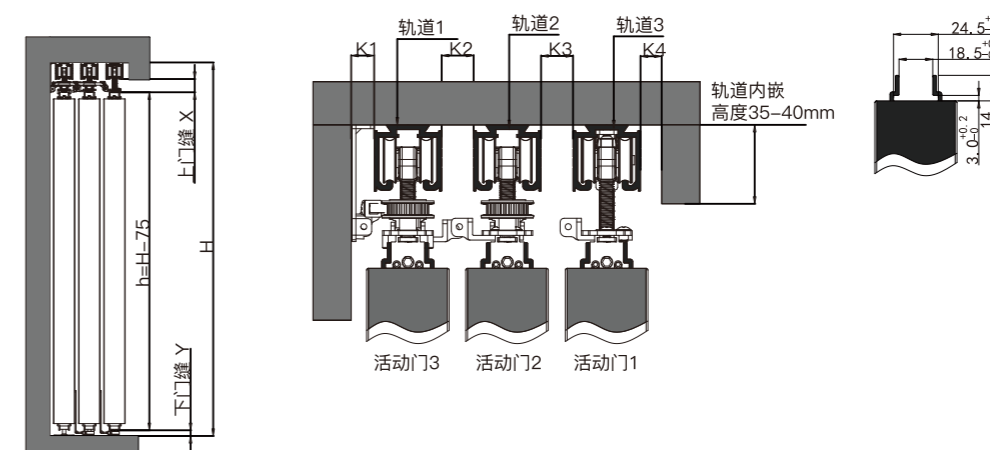

门厚	轨道1和墙面距离K1	轨道1和轨道2间距K2	轨道2和轨道3间距K3	轨道3门套边距离K4
门厚35mm	22-25mm	10±1mm	10±1mm	7.5±1mm
门厚40mm	22-25mm	15±1mm	15±1mm	10±1mm
门厚45mm	22-25mm	20±1mm	20±1mm	12.5±1mm
门厚50mm	22-25mm	25±1mm	25±1mm	15±1mm

MLS-003

移门拉手



黄古铜



拉丝金



钢拉丝



哑光枪



哑黑

产品参数

产品参数

主要材质: 锌合金

适用范围: 适用于平开移门

适合门厚: 40-50mm

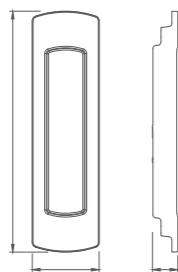

移门拉手

MLS-016



黄古铜



哑光枪



拉丝金



哑黑

产品参数

主要材质: 锌合金

适用范围: 适用于平开移门

适合门厚: 40-50mm

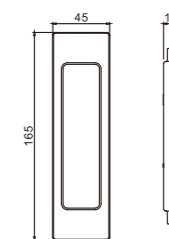



家具五金

FURNITUREHARDWARE



243系列

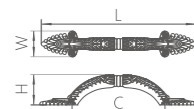

物料编码	C	L	W	H
1402XX00089YB	128	199	30	33
1402XX00088YB	96	163	27	31
1402XX00087YB	64	128	27	30

材质: 锌合金



黄古铜

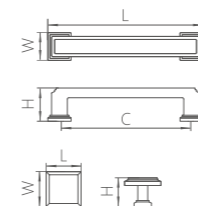

物料编码	C	L	W	H
1402XX00140YQ	128	147	14	25
1402XX00139YQ	96	115	14	25
1402XX00138YQ	-	30	30	25

材质: 锌合金



哑光枪

264系列

262系列

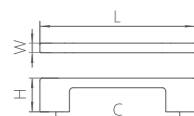

物料编码	C	L	W	H
1402XX00134BL	160	194	8	28
1402XX00133BL	128	162	8	28
1402XX00132BL	96	129	8	28

材质: 锌合金



哑黑

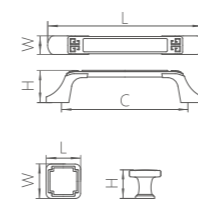

物料编码	C	L	W	H
1402XX00146	128	149	14	25
1402XX00145	96	117	13	24
1402XX00144	-	26	26	24

材质: 锌合金



黄古铜



黑古力

266系列

270系列

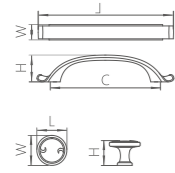

物料编码	C	L	W	H
1402XX00159YB	128	163	16	28
1402XX00158YB	96	131	15	26
1402XX00157YB	-	35	35	28

材质: 锌合金

黄古铜

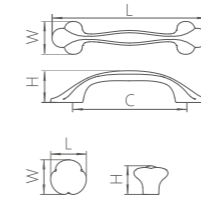

278 三叶草系列

金拉丝

哑青古

亮金

物料编码	C	L	W	H
1402XX000197	128	166	33	32
1402XX000196	96	134	28	27
1402XX000195	-	35	35	29

材质: 锌合金

276秦歌系列

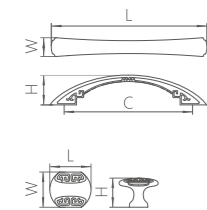

物料编码	C	L	W	H
1402XX000191YB	128	160	17	26
1402XX000190YB	96	130	16	25
1402XX000189YB	-	35	30	26

材质: 锌合金

黄古铜

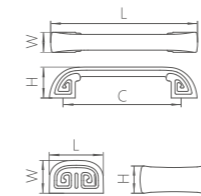

280 穿城系列

黄古铜

咖啡古铜

物料编码	C	L	W	H
1402XX00203	128	155	17	27
1402XX00202	96	117	16	24
1402XX00201	20	38	26	23

材质: 锌合金

282 含窗系列

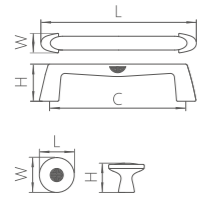

黄古铜

物料编码	C	L	W	H
1402XX00179	128	141	14	27
1402XX00178	96	114	14	27
1402XX00177	-	33	33	27

主要材质: 锌合金

283 秋思系列

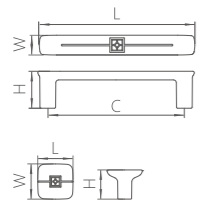

黄古铜

物料编码	C	L	W	H
1402XX00182YB	128	143	14	26
1402XX00181YB	96	109	14	26
1402XX00180YB	-	32	32	25

主要材质: 锌合金

284 秋月系列

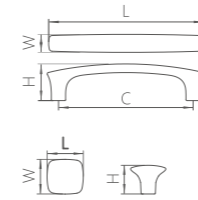

金拉丝



枪色拉丝

物料编码	C	L	W	H
1402XX000185	128	145	14	26
1402XX000184	96	111	13	26
1402XX000183	-	30	30	26

材质: 锌合金

285 窗韵系列

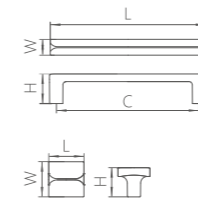

金拉丝



枪色拉丝

物料编码	C	L	W	H
1402XX000188	128	142	14	27
1402XX000187	96	110	14	26
1402XX000186	-	29	29	26

材质: 锌合金

456系列

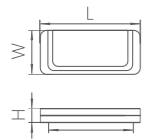

物料编码	C	L	W	H
1404XX00038	64	75	6	35

材质: 锌合金



哑黑

513系列



金拉丝 拉丝黑

物料编码	C	L	W	H
1405XX00053	896	1000	11	26
1405XX00058	416	500	11	26
1405XX00052	160	180	11	26
1405XX00051	128	150	11	26

材质: 铝合金

613 汉宫系列



黄古铜

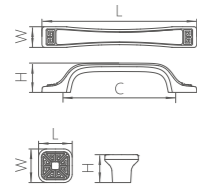

物料编码	C	L	W	H
1406XX00034	128	170	19	26
1406XX00033	96	132	18	25
1406XX00032	-	30	30	25

主要材质: 铜

617 梵音系列



亮金

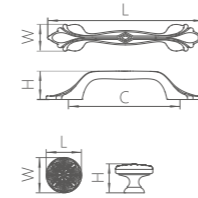

物料编码	C	L	W	H
1406XX00038	128	168	28	28
1406XX00037	96	140	24	25
1406XX00043	-	35	35	27

材质: 铜



珍珠镍



黄古铜

615 金铠系列



亮金

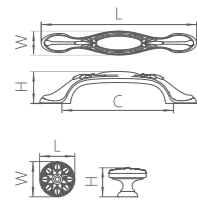

物料编码	C	L	W	H
1406XX00036	128	158	22	28
1406XX00035	96	130	20	27
1406XX00042	-	35	35	27

材质: 铜



黄古铜



砂金

618 宋韵系列

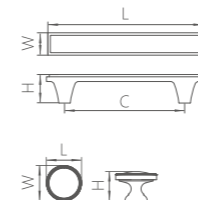

物料编码	C	L	W	H
1406XX00041YB	128	168	28	28
1406XX00040YB	96	140	24	25
1406XX00039YB	-	35	35	25

主要材质: 铜



黄古铜

619 新中式系列



物料编码	C	L	W	H
1406XX00044	-	32	32	30
1406XX00045	96	113	9	27
1406XX00046	128	145	9	27

材质: 铜

621 新中式系列



物料编码	C	L	W	H
1406XX00050	-	35	35	25
1406XX00051	96	112	15	25
1406XX00052	128	145	15	25

材质: 铜

620 新中式系列



物料编码	C	L	W	H
1406XX00047	-	35	35	25
1406XX00048	96	110	16	25
1406XX00049	128	143	16	25

材质: 铜

623 新中式系列



物料编码	C	L	W	H
1406XX00053	-	32	32	25
1406XX00054	96	110	14	25
1406XX00055	128	142	15	25

材质: 铜

624 新中式系列



626 新中式系列



625 新中式系列

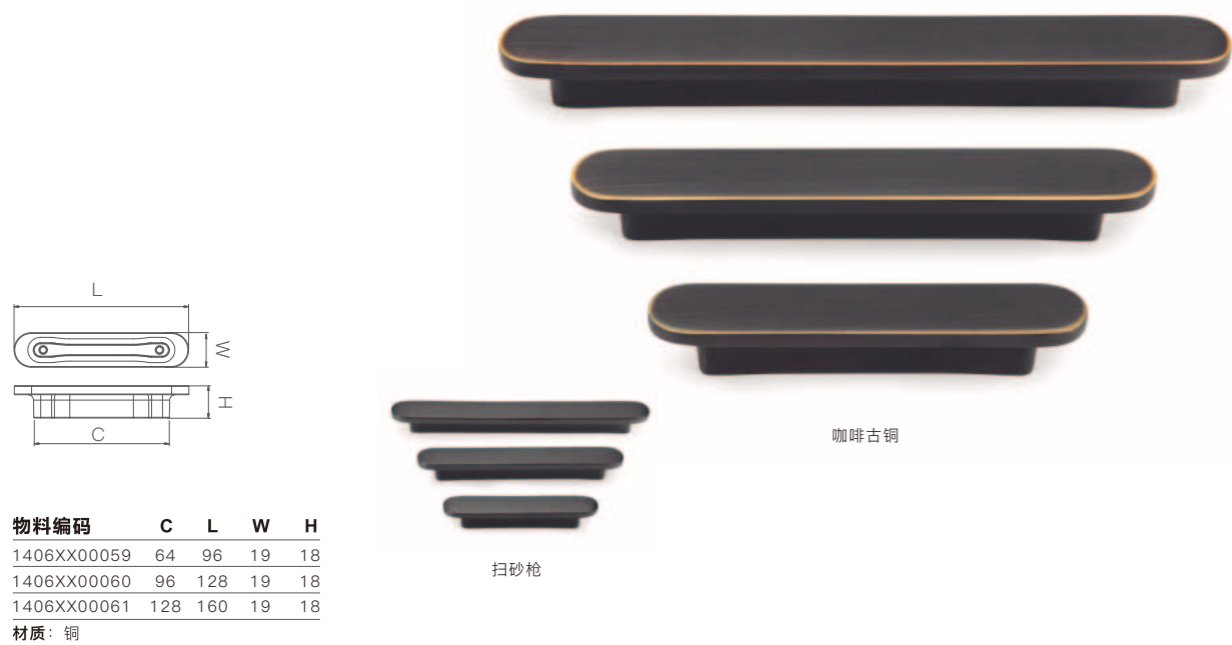

292 简约系列



293 中式系列

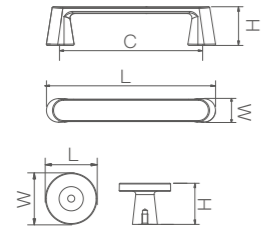

物料编码	C	L	W	H
1402XX00217	-	35	35	28
1402XX00218	96	112	15	26
1402XX00219	128	145	16	26

材质: 锌合金



295 简约系类

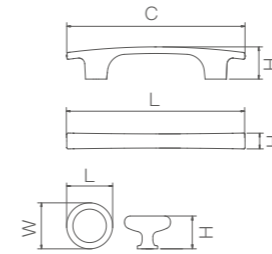

物料编码	C	L	W	H
1402XX00222	-	35	35	24
1402XX00223	96	145	13	26
1402XX00224	128	178	13	27

材质: 锌合金



294 中式系列

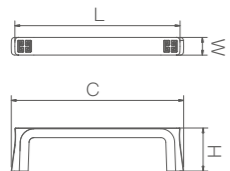

物料编码	C	L	W	H
1402XX00220	96	108	12	27
1402XX00221	128	140	12	27

材质: 锌合金



296 简约系类

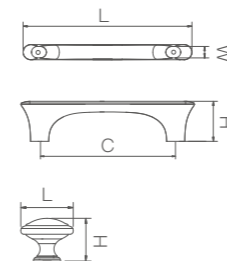

物料编码	C	L	W	H
1402XX00225	-	30	30	25
1402XX00226	96	120	11	28
1402XX00227	128	152	12	28

材质: 锌合金



YT101



产品参数

名称: 衣通管
规格: 3300mm
颜色: 米沙银

YT102



产品参数

名称: 衣通管
规格: 3300mm
颜色: 黑色

YZ-03



产品参数

名称: 衣通支座
材质: 锌合金
颜色: 亮铬

YZ-04



产品参数

名称: 衣通支座
材质: 锌合金
颜色: 黑色

XJL-91 系列 不锈钢液压铰链

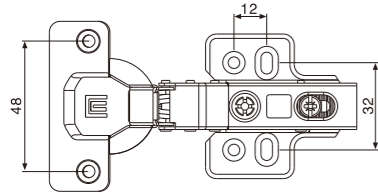

产品参数

表面处理: 原色
主要材质: 不锈钢
适装门厚: 14-22mm
开启角度: 100°
最大承受: 8kg/2只
适用范围: 各式木质柜门
主要功能: 柜门扇开合, 自动关门。
特性: 静音闭合, 开合5万次以上

物料号	物料名	计量单位	小箱	大箱
1326XX00032XX	XJL-917不锈钢液压铰链	只	100	400
1326XX00033XX	XJL-918不锈钢液压铰链	只	100	400
1326XX00034XX	XJL-919不锈钢液压铰链	只	100	400



XJL-917

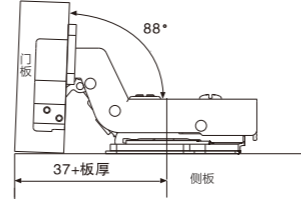
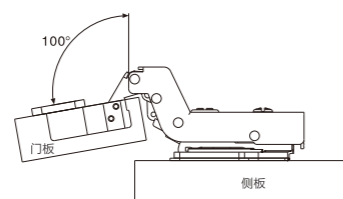

内置



XJL-918

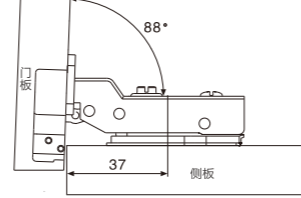
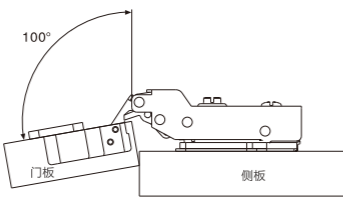

半置



XJL-919

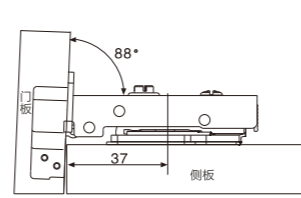
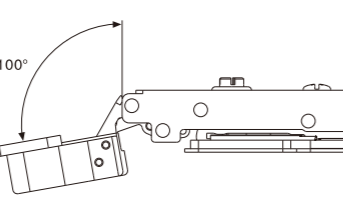

外置

XJL-91K 系列 不锈钢液压铰链

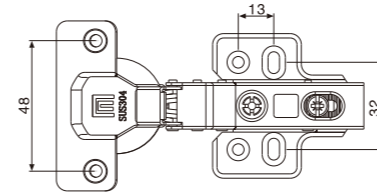

产品参数

表面处理: 原色
主要材质: SUS304
适装门厚: 16-20mm
开启角度: 100°
最大承受: 8kg
适用范围: 各式木质柜门
主要功能: 柜门扇开合, 自动关门。
特性: 静音闭合, 开合5万次以上

物料号	物料名	计量单位	小箱	大箱
1326XX00036XX	XJL-917K不锈钢液压铰链(可拆装)	只	100	400
1326XX00037XX	XJL-918K不锈钢液压铰链(可拆装)	只	100	400
1326XX00038XX	XJL-919K不锈钢液压铰链(可拆装)	只	100	400



XJL-917K

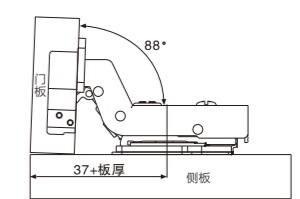
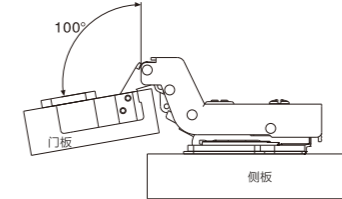

内置



XJL-918K

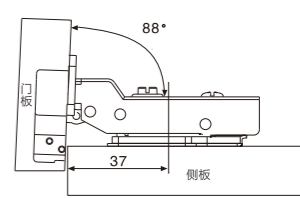
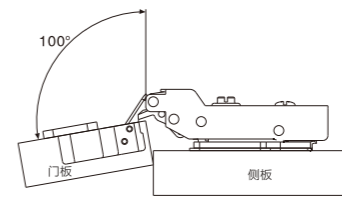

半置



XJL-919K

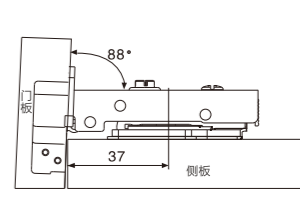
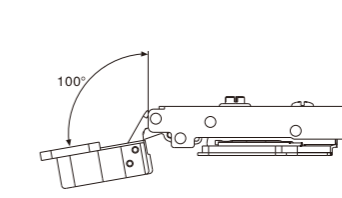

外置

XJL-92 系列 不锈钢液压铰链

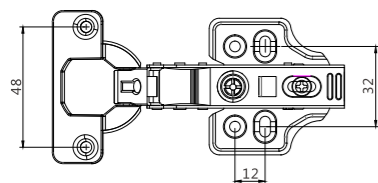

产品参数

表面处理: 原色
主要材质: 不锈钢
适装门厚: 15-25mm
开启角度: 98°
最大承受: 8kg/2只
适用范围: 各式木质柜门
主要功能: 柜门扇开合, 自动关门。
特性: 二段力, 快装, 静音闭合, 开合5万次以上。

物料号	物料名	计量单位	小箱	大箱
1326XX00045XX	XJL-927液压铰链	只	100	200
1326XX00047XX	XJL-928液压铰链	只	100	200
1326XX00049XX	XJL-929液压铰链	只	100	200



XJL-927大弯

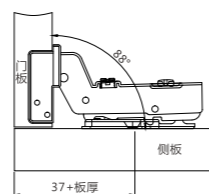
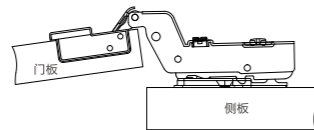

内置



XJL-928中弯

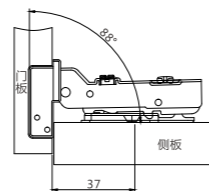
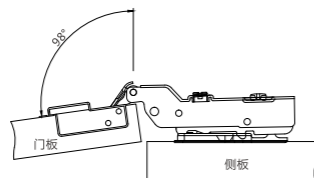

半置



XJL-929直臂

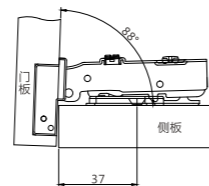
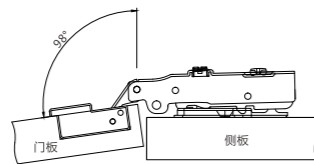

外置

XJL-92K 系列 不锈钢液压铰链

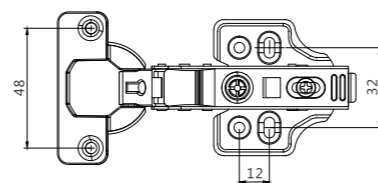

产品参数

表面处理: 原色
主要材质: 不锈钢
适装门厚: 15-25mm
开启角度: 98°
最大承受: 8kg/2只
适用范围: 各式木质柜门
主要功能: 柜门扇开合, 自动关门。
特性: 二段力, 快装, 静音闭合, 开合5万次以上。

物料号	物料名	计量单位	小箱	大箱
1326XX00044XX	XJL-927K液压铰链	只	100	200
1326XX00046XX	XJL-928K液压铰链	只	100	200
1326XX00048XX	XJL-929K液压铰链	只	100	200



XJL-927K大弯

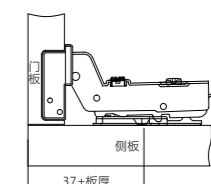
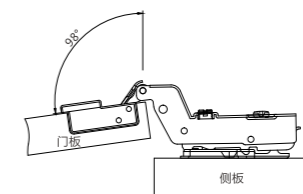

内置



XJL-928K中弯

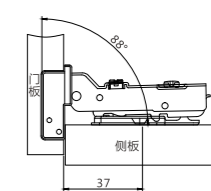
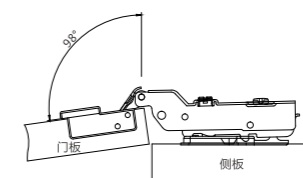

半置



XJL-929K直臂

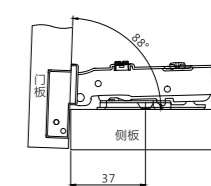
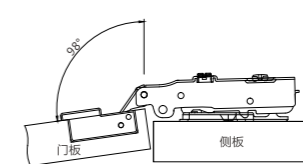

外置

XJL-83系列 镀镍铰链

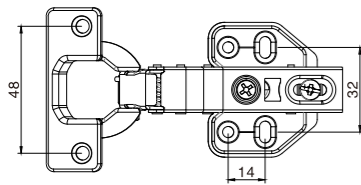

产品参数

表面处理: 镀镍
主要材质: 冷轧钢板
适装门厚: 14-22mm
开启角度: 105°
最大承受: 8kg/2只
适用范围: 各式木质柜门
主要功能: 柜门扇开合, 自动关门。
特性: 一段力, 静音闭合, 开合5万次以上。

物料号	物料名	计量单位	小箱	大箱
1326XX00064PN	XJL-837镀镍液压铰链	只	100	400
1326XX00063PN	XJL-838镀镍液压铰链	只	100	400
1326XX00062PN	XJL-839镀镍液压铰链	只	100	400

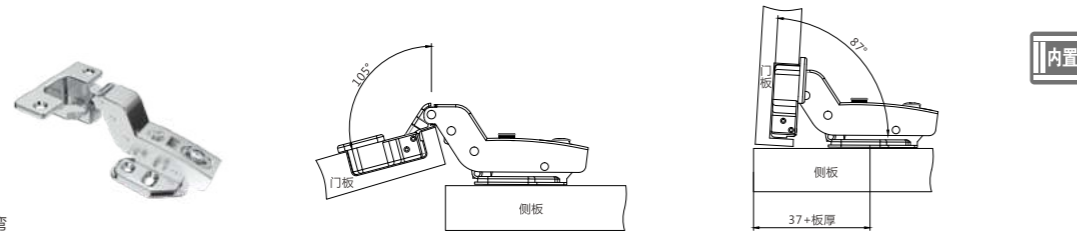

XJL-837大弯

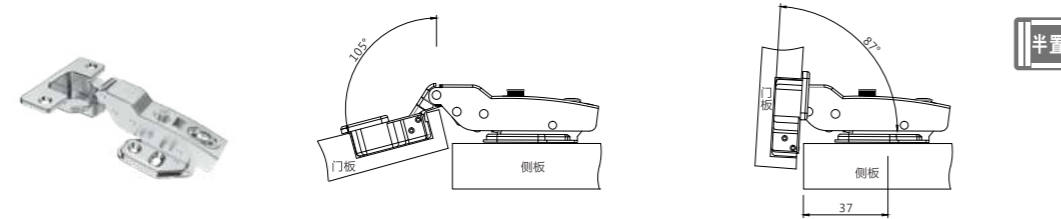

XJL-838中弯

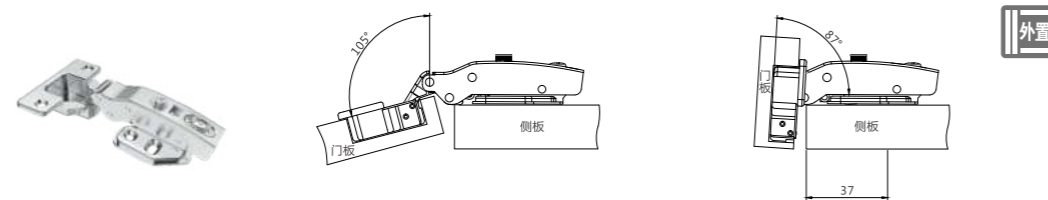

XJL-839直臂

XJL-94K系列 不锈钢液压铰链

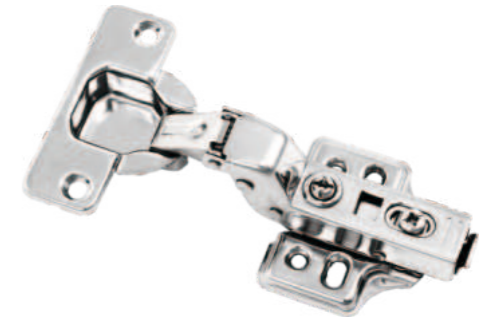
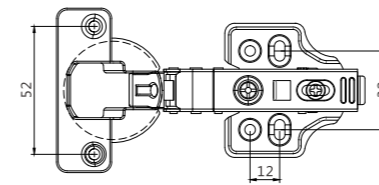

产品参数

表面处理: 原色
主要材质: 不锈钢
适装门厚: 18-32mm
开启角度: 98°
最大承受: 8kg/2只
适用范围: 各式木质柜门
主要功能: 柜门扇开合, 自动关门。
特性: 一段力, 快装, 静音闭合, 开合5万次以上。(40杯)

物料号	物料名	计量单位	小箱	大箱
1326XX00053XX	XJL-947K液压铰链	只	100	200
1326XX00055XX	XJL-948K液压铰链	只	100	200
1326XX00057XX	XJL-949K液压铰链	只	100	200

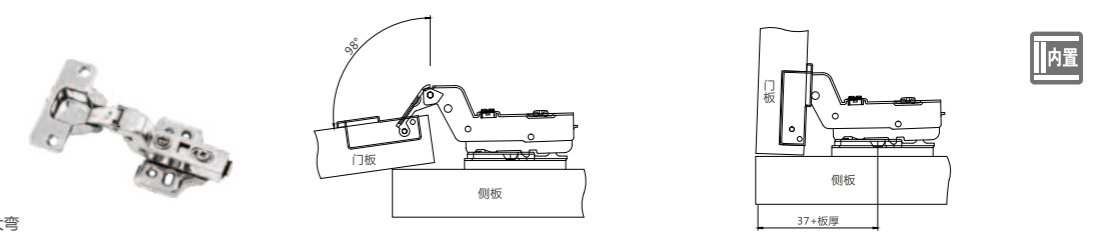

XJL-947K大弯

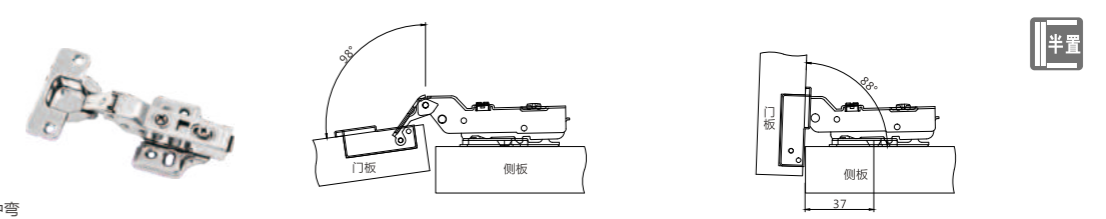

XJL-948K中弯

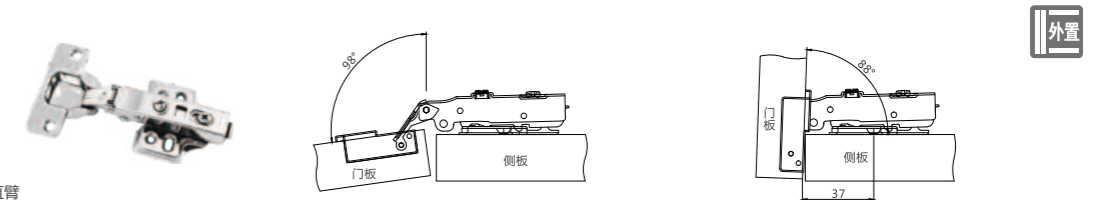

XJL-949K直臂

XJL-94 系列 不锈钢液压铰链

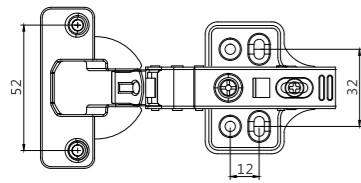

产品参数

表面处理: 原色
主要材质: 不锈钢
适装门厚: 18-32mm
开启角度: 98°
最大承受: 8kg/2只
适用范围: 各式木质柜门
主要功能: 柜门扇开合, 自动关门
特性: 二段力, 静音闭合, 开合5万次以上

物料号	物料名	计量单位	小箱	大箱
1326XX00045XX	XJL-947液压铰链	只	100	200
1326XX00047XX	XJL-948液压铰链	只	100	200
1326XX00049XX	XJL-949液压铰链	只	100	200



XJL-84系列 液压铰链

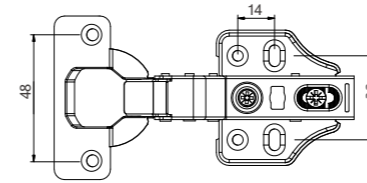

产品参数

表面处理: 镀锌
主要材质: 冷轧钢
适装门厚: 14-22mm
开启角度: 100°
最大承受: 8kg/2只
适用范围: 各式木质柜门
主要功能: 柜门扇开合, 自动关门
特性: 静音闭合, 开合5万次以上

物料号	物料名	计量单位	小箱	大箱
1326XX00071PNAA-LF	XJL-847液压铰链	只	100	200
1326XX00072PNAA-LF	XJL-848液压铰链	只	100	200
1326XX00073PNAA-LF	XJL-849液压铰链	只	100	200



XJL-947大弯

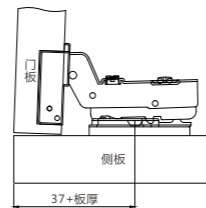
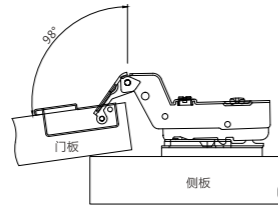

内置



XJL-948中弯

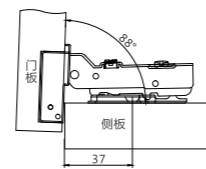
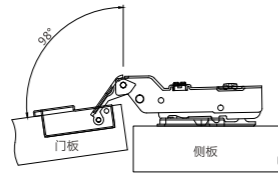

半置



XJL-949直臂

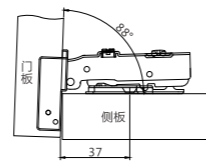
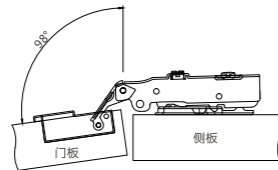

外置



XJL-847大弯

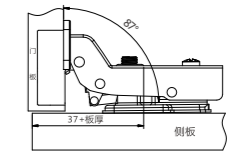
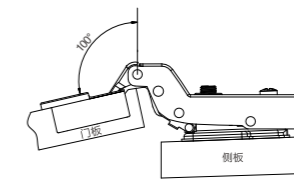

内置



XJL-848中弯

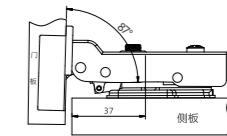
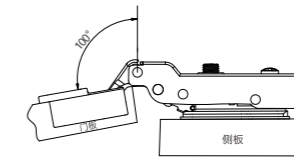

半置



XJL-849直臂

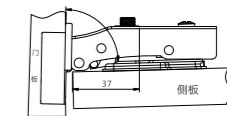
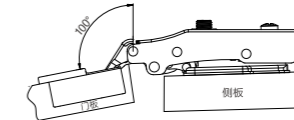

外置

XJL-85系列 液压铰链

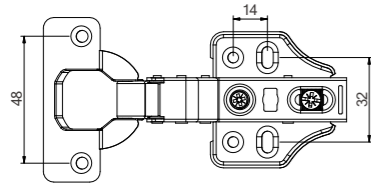

产品参数

表面处理: 镀镍
主要材质: 冷轧钢
适装门厚: 14-22mm
开启角度: 100°
最大承受: 8kg/2只
适用范围: 各式木质柜门
主要功能: 柜门扇开合, 自动关门
特性: 静音闭合, 开合5万次以上



物料号	物料名	计量单位	小箱	大箱
1326XX00074PNAA-LF	XJL-857液压铰链	只	100	200
1326XX00075PNAA-LF	XJL-858液压铰链	只	100	200
1326XX00076PNAA-LF	XJL-859液压铰链	只	100	200



XJL-857大弯

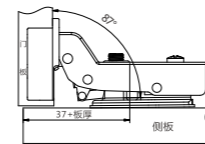
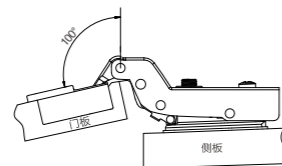

内置



XJL-858中弯

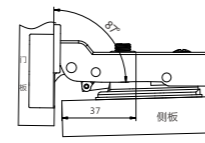
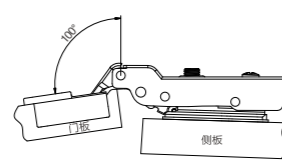

半置



XJL-859直臂

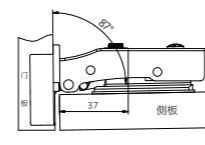
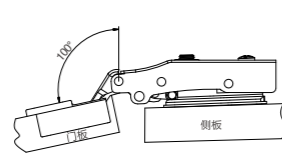

外置

XJL-86系列 液压铰链

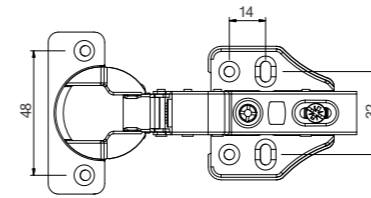

产品参数

表面处理: 镀镍
主要材质: 冷轧钢
适装门厚: 14-22mm
开启角度: 100°
最大承受: 8kg/2只
适用范围: 各式木质柜门
主要功能: 柜门扇开合, 自动关门
特性: 静音闭合, 开合5万次以上



物料号	物料名	计量单位	小箱	大箱
1326XX00077PNAA-LF	XJL-867液压铰链(厚门)	只	100	200
1326XX00078PNAA-LF	XJL-868液压铰链(厚门)	只	100	200
1326XX00079PNAA-LF	XJL-869液压铰链(厚门)	只	100	200



XJL-867大弯

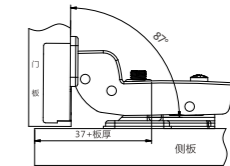
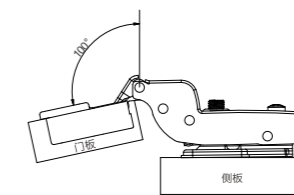

内置



XJL-868中弯

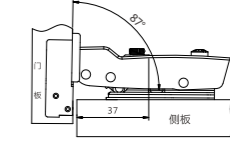
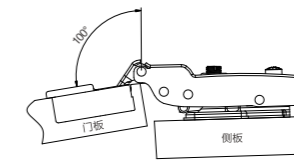

半置



XJL-869直臂

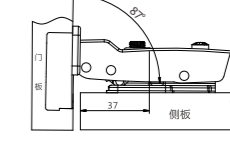
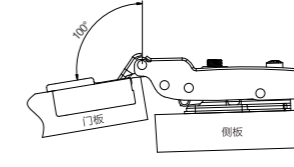

外置

XJL-95K系列 液压铰链

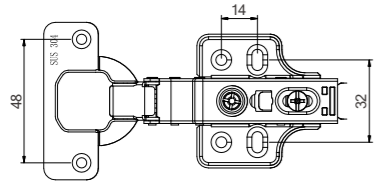

产品参数

表面处理: 原色
主要材质: SUS304
适装门厚: 14-22mm
开启角度: 101°
最大承受: 8kg/2只
适用范围: 各式木质柜门
主要功能: 柜门扇开合, 自动关门
特性: 静音闭合, 开合5万次以上

物料号	物料名	计量单位	小箱	大箱
1326XX00080XXAA-LF	XJL-957K不锈钢液压铰链(可拆卸)	只	100	200
1326XX00081XXAA-LF	XJL-958K不锈钢液压铰链(可拆卸)	只	100	200
1326XX00082XXAA-LF	XJL-959K不锈钢液压铰链(可拆卸)	只	100	200



XJL-96K系列 液压铰链

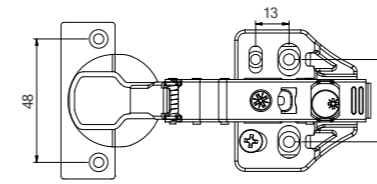

产品参数

表面处理: 原色
主要材质: SUS304
适装门厚: 15-28mm
开启角度: 98°
最大承受: 8kg/2只
适用范围: 各式木质柜门
主要功能: 柜门扇开合, 自动关门
特性: 静音闭合, 开合5万次以上

物料号	物料名	计量单位	小箱	大箱
1326XX00083XXAA-LF	XJL-967K不锈钢液压铰链(可拆卸厚门)	只	100	200
1326XX00084XXAA-LF	XJL-968K不锈钢液压铰链(可拆卸厚门)	只	100	200
1326XX00085XXAA-LF	XJL-969K不锈钢液压铰链(可拆卸厚门)	只	100	200



XJL-957K大弯

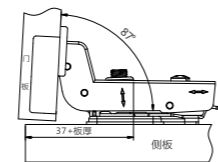
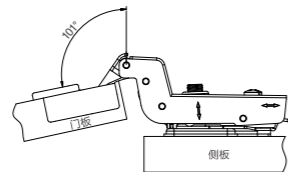

内置



XJL-967K大弯

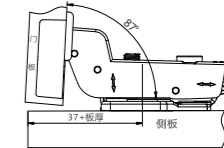
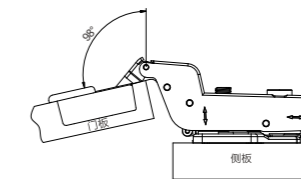

内置



XJL-958K中弯

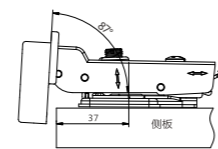
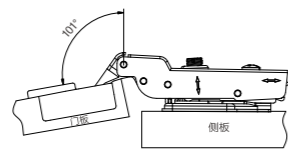

半置



XJL-968K中弯

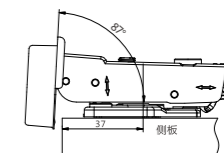
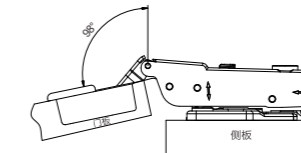

半置



XJL-959K直臂

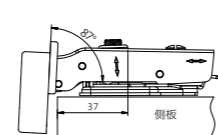
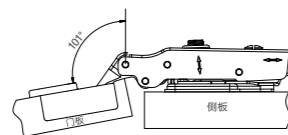

外置



XJL-969K直臂

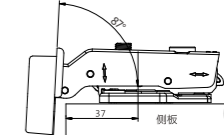
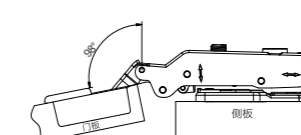

外置



GUIDE SERIES
导轨系列

DG304
黑色导轨

产品参数

表面处理: 黑锌
主要材质: 冷轧钢板
最大承受: 不大于35kg
适应范围: 各式抽屉
特性: 静音, 滑动顺畅

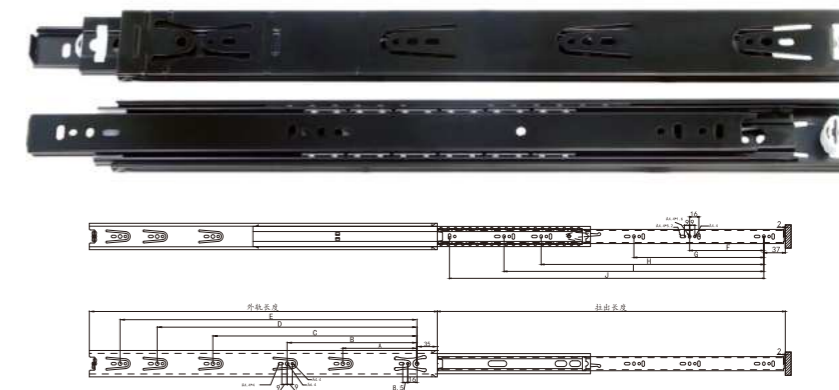

尺寸mm	外轨长度	A	B	C	D	E	F	G	H	I	J	拉出长度
10寸	250	128	/	/	/	/	/	/	/	/	192	250
12寸	300	128	224	/	/	/	/	/	/	/	242	300
14寸	350	128	224	/	/	/	128	/	/	/	292	350
16寸	400	128	224	320	/	/	128	/	/	/	342	400
18寸	450	128	224	352	/	/	128	320	/	/	392	450
20寸	500	128	224	352	416	/	128	192	352	/	442	500
22寸	550	128	224	352	448	/	128	224	416	/	492	550

DG305
三节缓冲导轨

产品参数

表面处理: 黑锌
主要材质: 冷轧钢板
最大承受: 不大于35kg
适应范围: 各式抽屉
特性: 静音, 滑动顺畅



尺寸mm	外轨长度	A	B	C	D	E	F	G	H	I	J	拉出长度
10寸	250	128	/	/	/	/	/	/	/	/	192	250
12寸	300	128	224	/	/	/	/	/	/	/	242	300
14寸	350	128	224	/	/	/	128	/	/	/	292	350
16寸	400	128	224	320	/	/	128	/	/	/	342	400
18寸	450	128	224	352	/	/	128	320	/	/	392	450
20寸	500	128	224	352	416	/	128	192	352	/	442	500
22寸	550	128	224	352	448	/	128	224	416	/	492	550

DG207
二节隐藏缓冲导轨

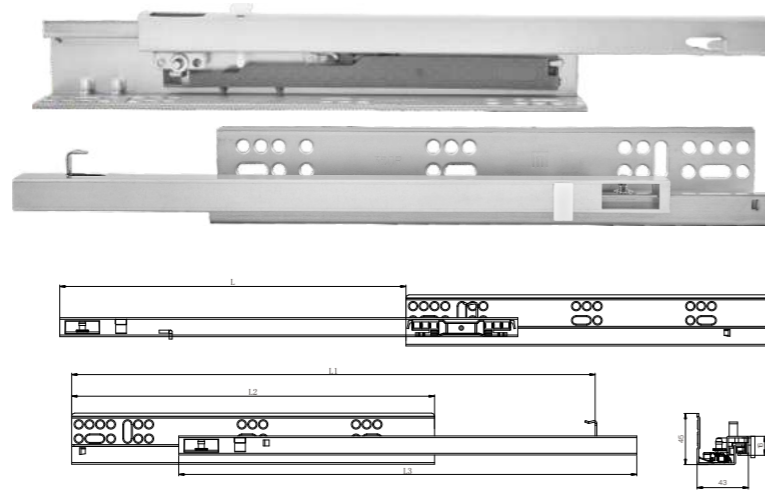

产品参数

表面处理: 白锌
主要材质: 冷轧钢板
最大承受: 不大于35kg
适应范围: 各式抽屉
特性: 静音, 滑动顺畅

尺寸mm	物料编号	闭合长度L1	固定轨长度L2	活动轨长度L3	拉出长度L4
12寸	1314XX00033	290	235	290	208
14寸	1314XX00034	340	270	315	233
16寸	1314XX00035	390	270	360	266
18寸	1314XX00036	440	305	385	291

DG309
三节隐藏反弹导轨

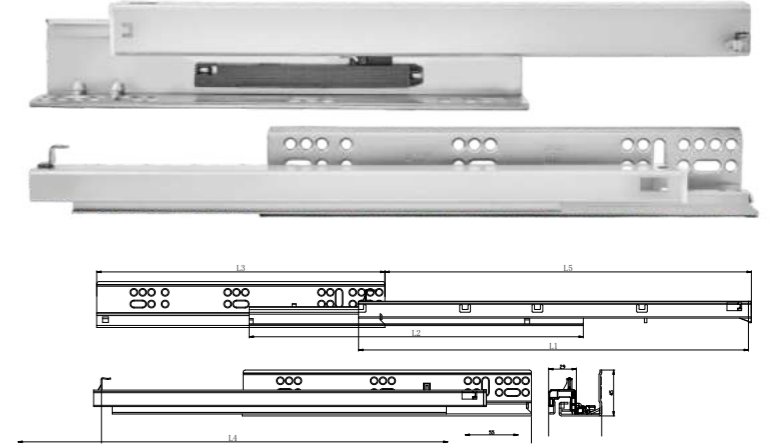

产品参数

表面处理: 白锌
主要材质: 碳素钢
最大承受: 不大于35kg
适应范围: 各式抽屉
特性: 静音, 滑动顺畅

尺寸mm	物料编号	活动轨长度L1	中轨长度L2	固定轨长度L3	闭合长度L4	拉出长度L5
10寸	1314XX00044	199	185	235	236	175
12寸	1314XX00045	249	190	260	286	225
14寸	1314XX00046	299	250	270	336	275
16寸	1314XX00047	349	263	270	386	325
18寸	1314XX00048	399	342	295	436	375
20寸	1314XX00049	449	393	330	486	425

DG308
三节隐藏缓冲导轨

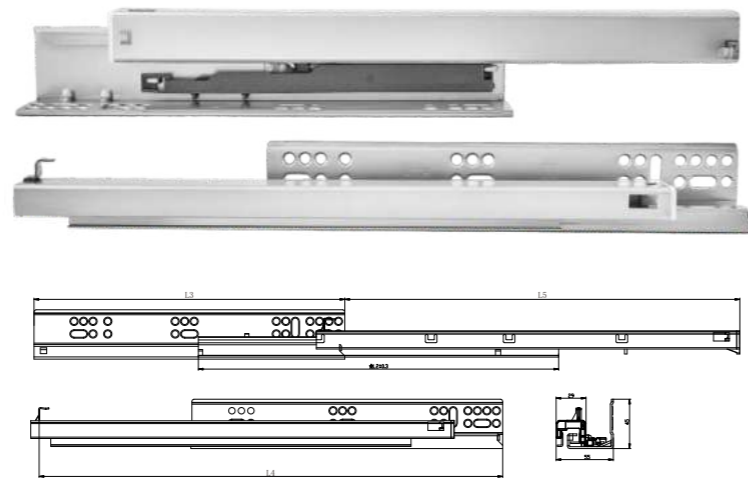

产品参数

表面处理: 白锌
主要材质: 冷轧钢板
最大承受: 不大于35kg
适应范围: 各式抽屉
特性: 静音, 滑动顺畅

尺寸mm	物料编号	活动轨长度L1	中轨长度L2	固定轨长度L3	闭合长度L4	拉出长度L5
10寸	1314XX00038	199	185	235	240	175
12寸	1314XX00039	249	190	260	290	225
14寸	1314XX00040	299	250	270	340	275
16寸	1314XX00041	349	263	270	390	325
18寸	1314XX00042	399	342	295	440	375
20寸	1314XX00043	449	393	330	490	425



CX-106A
插销



青古铜

CX-508A
插销



CX-108A
插销



CX-512
插销



黄古铜



砂光PVD金

CTS-138G
抽屉锁



CTS-138G-22亮镍



CTS-138G-32亮镍

CTS-338G
抽屉锁



CTS-338G-22亮镍



CTS-338G-32亮镍

磁力静音 · 安静舒心

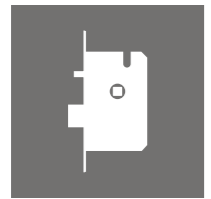

静音锁体
MUTE LOCK



CK5572N-B
单舌磁力锁体(隐藏螺钉)



K71单边锁芯

配色衬板/扣板 哑黑 枪色 金色



CK5572N-A
单舌磁力锁体



K71单边锁芯

- 隐藏螺钉设计
- 强力磁舌静音伸缩设计
- 隐藏锁舌不外漏防止刮伤衣物设计
- 安全锁舌保护设计，关门磁舌伸缩后才能反锁

- 专利结构设计使方芯与执手拨桃无间隙
- 可调扣盒设计减少门扇间隙
- 扣板无折边外漏更简约美观
- 全自动化组装品质有保障

产品参数

安装中心距：55mm
锁体中心距：72mm
执行标准：GB21556-2008
Q/MMZS 27

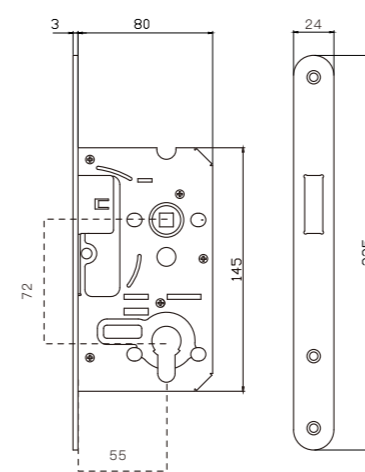
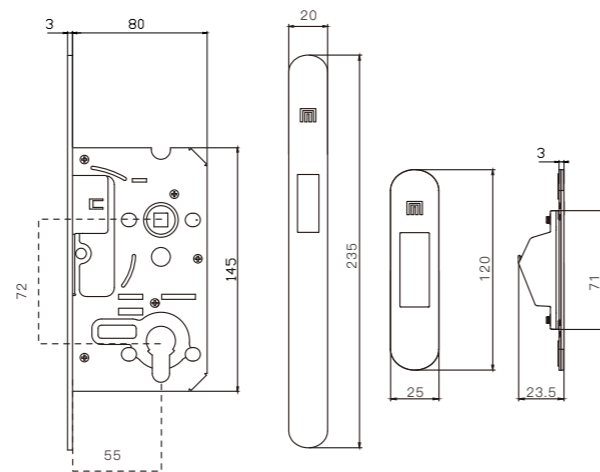

- 强力磁舌静音伸缩设计
- 隐藏锁舌不外漏防止刮伤衣物设计
- 安全锁舌保护设计，关门磁舌伸缩后才能反锁
- 专利结构设计使方芯与执手拨桃无间隙

- 可调扣盒设计减少门扇间隙
- 扣板无折边外漏更简约美观
- 锁体防尘套设计避免木屑进入
- 全自动化组装品质有保障

产品参数

安装中心距：55mm
锁体中心距：72mm
执行标准：GB21556-2008
Q/MMZS 27

CV5572N-B
单舌磁力锁体(隐藏螺钉)



AJ普通3匙锁芯

配色衬板/扣板 哑黑 枪色 金色



AJ普通3匙锁芯

CV5572N-A
单舌磁力锁体



- 隐藏螺钉设计
- 强力磁舌静音伸缩设计
- 隐藏锁舌不外漏防止刮伤衣物设计
- 安全锁舌保护设计, 关门磁舌伸缩后才能反锁
- 专利结构设计使方芯与执手拨桃无间隙
- 可调扣盒设计减少门扇间隙
- 扣板无折边外漏更简约美观
- 全自动化组装品质有保障

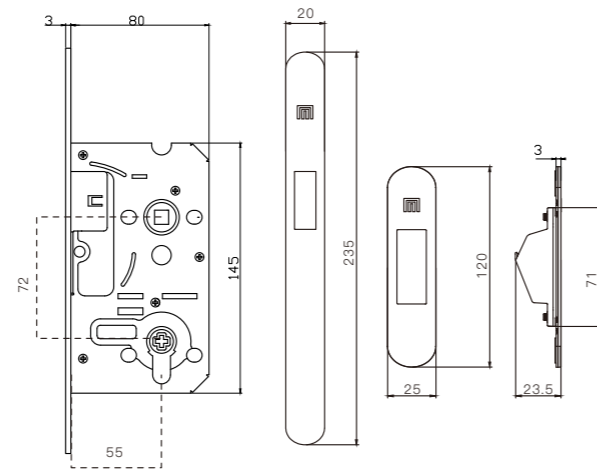

产品参数
安装中心距: 55mm
锁体中心距: 72mm
执行标准: GB21556-2008
Q/MMZS 27

- 强力磁舌静音伸缩设计
- 隐藏锁舌不外漏防止刮伤衣物设计
- 安全锁舌保护设计, 关门磁舌伸缩后才能反锁
- 专利结构设计使方芯与执手拨桃无间隙
- 可调扣盒设计减少门扇间隙
- 扣板无折边外漏更简约美观
- 锁体防尘套设计避免木屑进入
- 全自动化组装品质有保障

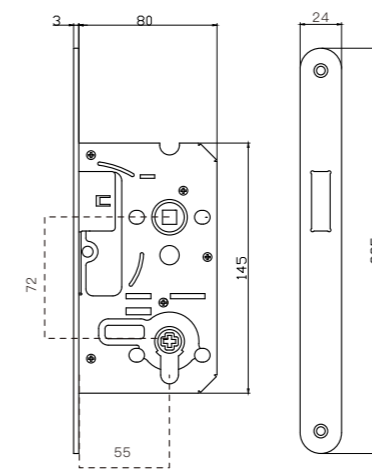

产品参数
安装中心距: 55mm
锁体中心距: 72mm
执行标准: GB21556-2008
Q/MMZS 27

CV5572N-B

呆舌锁体(隐藏螺钉)

隐形门选用



配色衬板/扣板 哑黑 枪色 金色

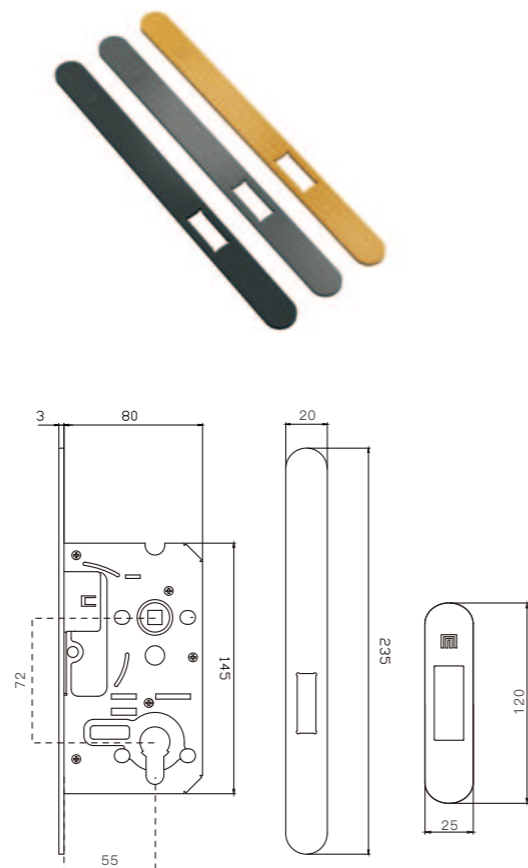

产品参数

锁体: CK5572N-B静音呆舌锁体
安装中心距: 55mm
锁孔中心距: 72mm
适用场景: 隐形门

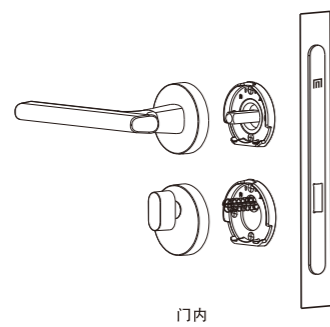

门内

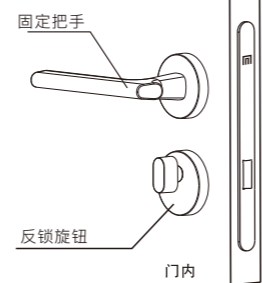

门内

CV5572N-B

静音呆舌锁体

隐形门选用

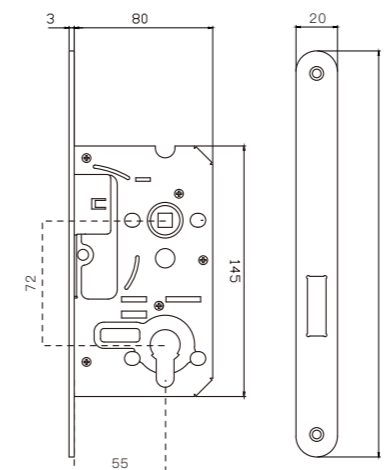

产品参数

锁体: CK5572N-B静音呆舌锁体
安装中心距: 55mm
锁孔中心距: 72mm
适用场景: 隐形门

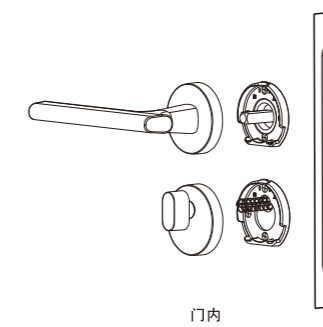

门内

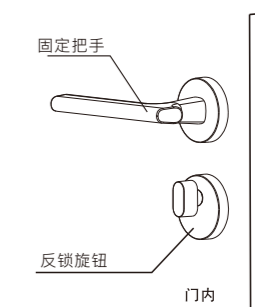

门内

K5572V

机械静音锁体



K71单边锁芯



专利外拉/旋转斜舌换向结构设计，安装便利

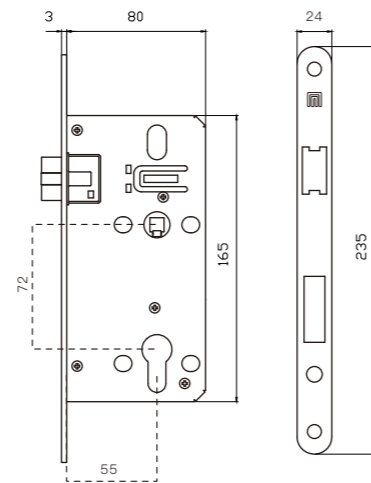

阻尼缓冲斜舌设计，关门更静音

50

斜舌50万次开合设计



三叉静音锁舌设计，减少锁舌碰撞声



静音锁舌导套消音设计



防尘胶套避免木屑进入



全自动化组装品质有保障

产品参数

安装中心距：55mm

锁孔中心距：72mm

适用场景：室内门、办公室门

V5572V

机械静音锁体



AJ普通3匙锁芯



专利外拉/旋转斜舌换向结构设计，安装便利

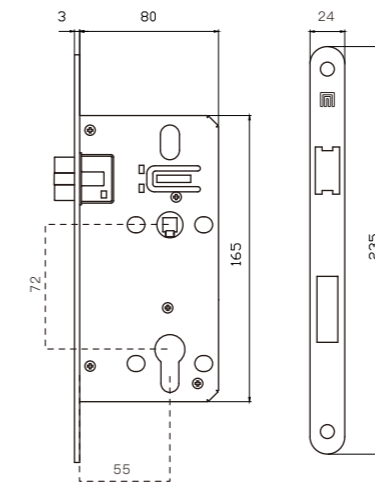

阻尼缓冲斜舌设计，关门更静音

50

斜舌50万次开合设计



三叉静音锁舌设计，减少锁舌碰撞声



静音锁舌导套消音设计



防尘胶套避免木屑进入



全自动化组装品质有保障

产品参数

安装中心距：55mm

锁孔中心距：72mm

适用场景：室内门、办公室门